



SEILFABRIK ULLMANN  
GRUPPE



Usacord  
**SPIELPLATZGERÄTE**  
AGRÈS DE JEUX



# WÄHLEN SIE IHRE RUBRIK

CHOOSE YOUR RUBRIC / CHOISISSEZ VOTRE RUBRIQUE

## Erklärung der Piktogramme

Explication de pictogramme

## Drehbare Klettertürme

Tours à grimper tournantes

## Kletterpyramiden

Pyramides de cordes

## Nestschaukeln

Balançoires nid

## Sitzschaukeln Hollywood

Balançoires Hollywood

## Federwippennest

Nid à bascule

## Raupenschaukeln

Balançoires chenille

## Tampenschaukeln

Balançoires à corde

## Fliegender Teppich

Tapis volant

## Hängematten

Hamacs

## Sprungeräte

Trampolines

## Kletternetze

Filets à grimper

## Seilbrücken

Ponts de cordes

## Strickleitern und Klettertaue

Échelles de cordes et cordes à grimper

## Beach Volleyballnetz

Filet de beach-volley

## Diverse Schaukeln und Zubehör

Balançoires divers et accessoires

## Seile

Cordages





SEILFABRIK ULLMANN –  
FAMILIENUNTERNEHMEN  
SEIT 1915  
UNE ENTREPRISE FAMILIALE  
DEPUIS 1915



Hauptsitz St. Gallen, Schweiz

Martin, Roy, Patrick Ullmann







### **WILLKOMMEN**

Mit unseren Kletterpyramiden- und Türmen, unseren diversen Schaukeln, Sprunggeräten und Kletternetzen, sowie vielen weiteren spannenden Produkten schaffen wir Freiraum für Bewegung und aktives Spiel.

Unsere Spielplatzgeräte entsprechen den geltenden Normen und sind TÜV geprüft. Stahl-armierte Seile garantieren eine lange Lebensdauer und maximalen Schutz vor Vandalismus. Dank eigener Produktion können Geräte, Seile und Netze auch speziell nach Ihren Vorgaben und Wünschen gefertigt werden.

### **BIENVENUE**

Avec nos pyramides et tours à grimper, nos différentes balançoires, trampolines et filets d'escalade et une multitude d'autres produits palpitants, nous créons de l'espace pour les exercices et les activités ludiques.

Nos agrès de jeux sont conformes aux normes en vigueur et ont été contrôlés par le TÜV allemand. Nos cordes renforcées d'acier sont garantes d'une grande longévité et offrent une protection maximale contre le vandalisme. Grâce à notre production en interne, nous sommes également en mesure de fabriquer des appareils, cordes et filets adaptés sur mesure à vos spécifications et souhaits.



## ERKLÄRUNG PIKTOGRAMME EXPLICATION DE PICTOGRAMME

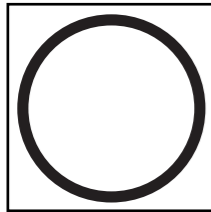

Ring  
Anneau

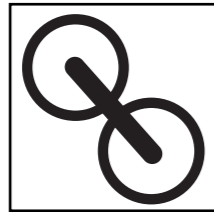

Verbindungssteile  
Pièces de raccord

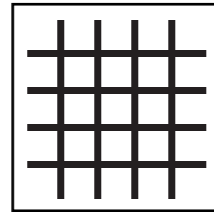

Netz  
Filet

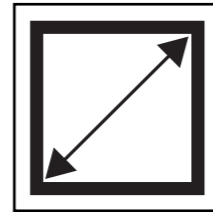

Durchmesser  
Diamètre



Max. freie Fallhöhe  
Hauteur de chute max.



Sicherheitsbereich  
Zone de sécurité

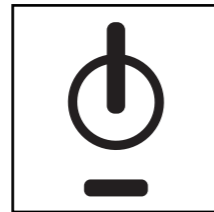

Max. Aufhängehöhe  
Hauteur de suspension  
max.

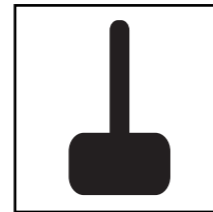

Pfosten  
Mât



Höhe über Spielebene  
Hauteur au-dessus de  
la surface de jeu

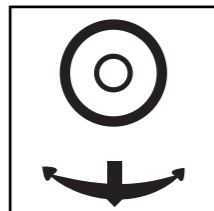

Ankerlaschen  
Pattes d'ancrage

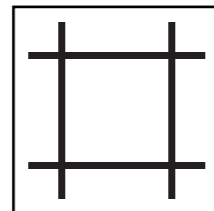

Maschengrösse  
Taille de maille

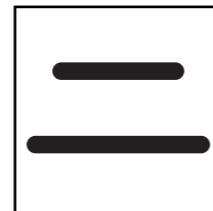

Spielebenen  
Surfaces de jeu

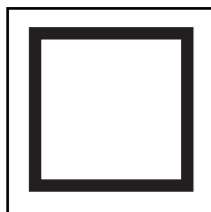

Rahmen  
Cadre

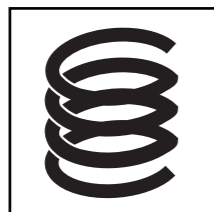

Feder  
Ressort

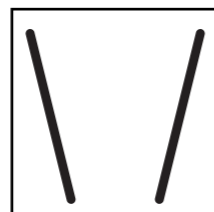

Aufhängeseile  
Cordages de  
suspension

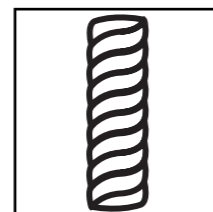

Tau  
Cordage

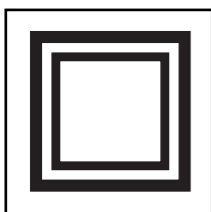

Einbaurahmen  
Cadre de montage



Sprungfläche  
Zone de saut

## INHALTSVERZEICHNIS TABLE DES MATIÈRES







6	Erklärung der Piktogramme Explication de pictogramme
8–16	Drehbare Klettertürme Tours à grimper tournantes
17–23	Kletterpyramiden Pyramides de cordes
24–30	Nestschaukeln Balançoires nid
31–32	Sitzschaukeln Hollywood Balançoires Hollywood
33	Federwippennest Nid à bascule
34–35	Raupenschaukeln Balançoires chenille
36–38	Tampenschaukeln Balançoires à corde
39	Fliegender Teppich Tapis volant
40–41	Hängematten Hamacs
42–49	Sprunggeräte Trampolines
50–51	Kletternetze Filets à grimper
52–55	Seilbrücken Ponts de cordes
56–57	Strickleitern und Klettertaue Échelles de cordes et cordes à grimper
58	Beach Volleyballnetz Filet de beach-volley
59–61	Diverse Schaukeln und Zubehör Balançoires divers et accessoires
62	Seile Cordages



## DREHBARE KLETTERTÜRME TOURS À GRIMPER TOURNANTES

### TYP A

Art. 8000-00000-00-7

	Usacord Long-Life, 4-schäftig, PES mit Stahlseele Usacord Long-Life, 4 torons, PES avec noyau en acier
	152,4 x 4,5 x 3850 mm Stahlrohr, feuerverzinkt, pulverbeschichtet Poteau en acier, galvanisé à chaud peinture par poudrage
	Ø 200 cm
	40 cm - 300 cm
	Ø 500 cm
	2,00 m

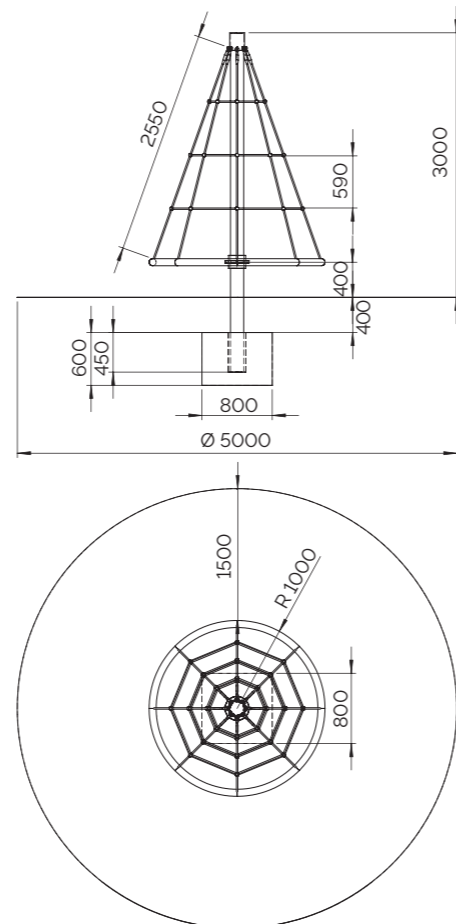



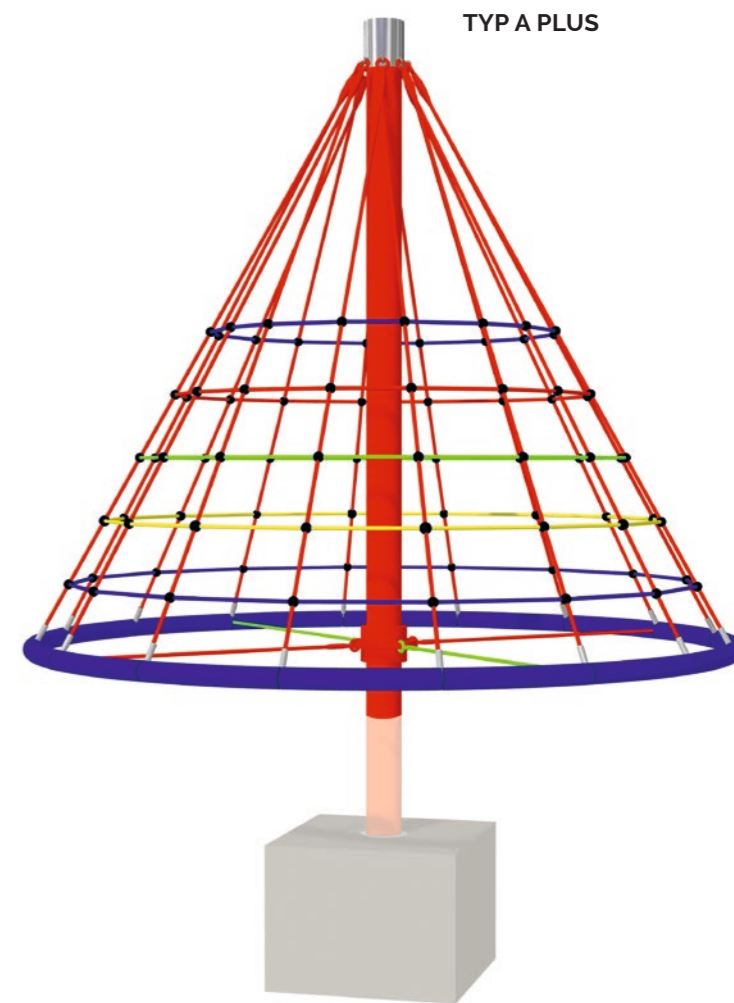



TYP A



TYP A PLUS

### TYP A PLUS

Art. 8000-00001-00-7

	Herkules, 4-schäftig, PES mit Stahlseele Herkules, 4 torons, PES avec noyau en acier
	152,4 x 4,5 x 3850 mm Stahlrohr, feuerverzinkt, pulverbeschichtet Poteau en acier, galvanisé à chaud peinture par poudrage
	Ø 300 cm
	40 cm - 300 cm
	Ø 600 cm
	2,00 m

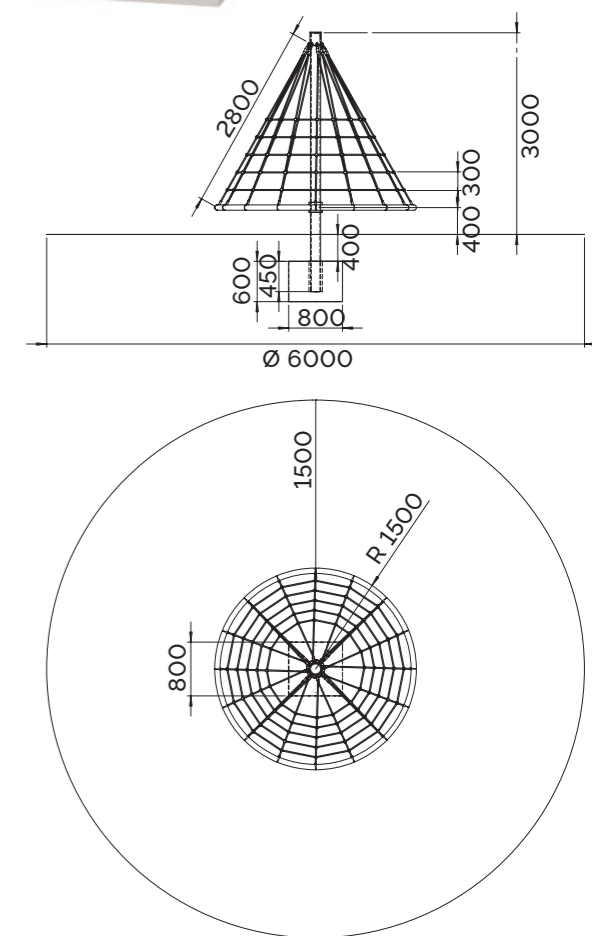



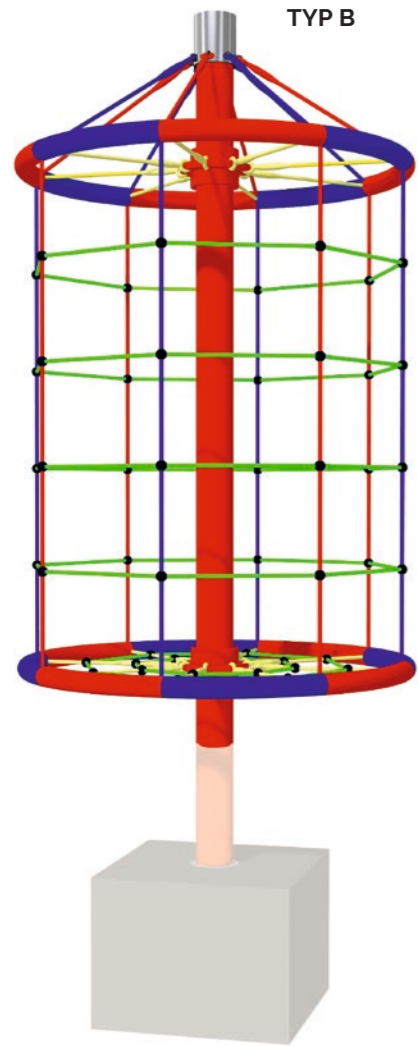







TYP B



TYP C

## TYP B





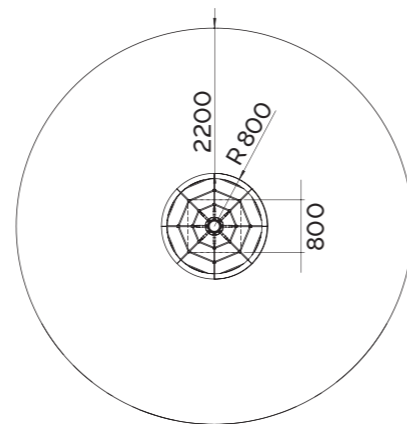
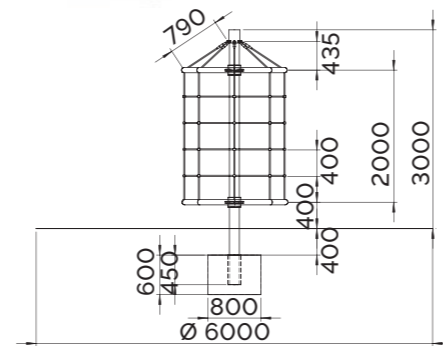

Art. 8000-00002-00-7

 16 mm	Usacord Long-Life, 4-schäftig, PES mit Stahlseele Usacord Long-Life, 4 torons, PES avec noyau en acier
	152,4 × 4,5 × 3850 mm Stahlrohr, feuerverzinkt, pulverbeschichtet Poteau en acier, galvanisé à chaud peinture par poudrage
	2 × Ø 160 cm
	40 cm – 300 cm
	Ø 600 cm
	2,40 m



## TYP C

Art. 8000-00003-00-7

 16 mm	Usacord Long-Life, 4-schäftig, PES mit Stahlseele Usacord Long-Life, 4 torons, PES avec noyau en acier
	152,4 × 4,5 × 3850 mm Stahlrohr, feuerverzinkt, pulverbeschichtet Poteau en acier, galvanisé à chaud peinture par poudrage
	Ø 160 cm + Ø 200 cm
	(40) 130 cm – 300 cm
	Ø 600 cm
	2,40 m

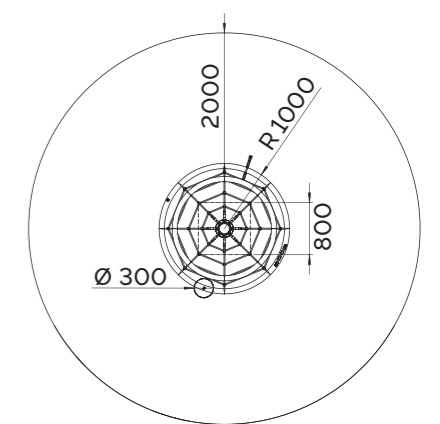
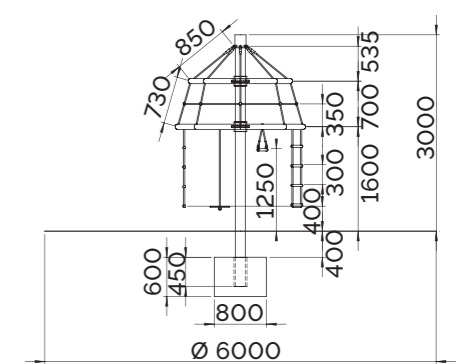











## TYP D





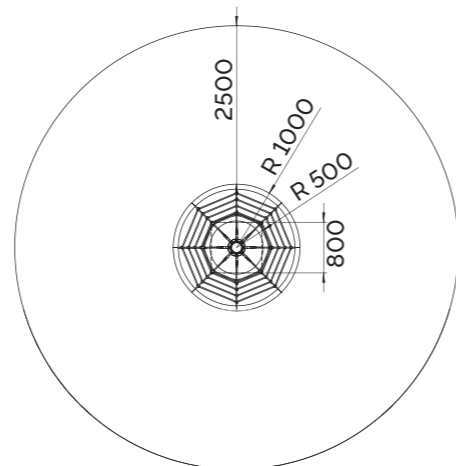
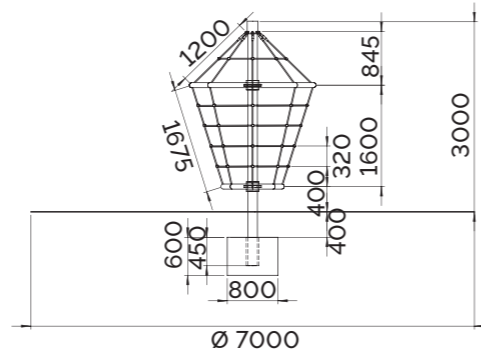

Art. 8000-00004-00-7

 16 mm	Usacord Long-Life, 4-schäftig, PES mit Stahlseele Usacord Long-Life, 4 torons, PES avec noyau en acier
	152,4 × 4,5 × 3850 mm Stahlrohr, feuerverzinkt, pulverbeschichtet Poteau en acier, galvanisé à chaud peinture par poudrage
	Ø 200 cm + Ø 100 cm
	40 cm – 300 cm
	Ø 700 cm
	2,35 m



## TYP E

Art. 8000-00005-00-7

 16 mm	Usacord Long-Life, 4 - schäftig, PES mit Stahlseele Usacord Long-Life, 4 torons, PES avec noyau en acier
	152,4 × 4,5 × 3850 mm Stahlrohr, feuerverzinkt, pulverbeschichtet Poteau en acier, galvanisé à chaud peinture par poudrage
	Ø 200 cm + Ø 100 cm + Ø 200 cm
	40 cm – 300 cm
	Ø 700 cm
	2,35 m

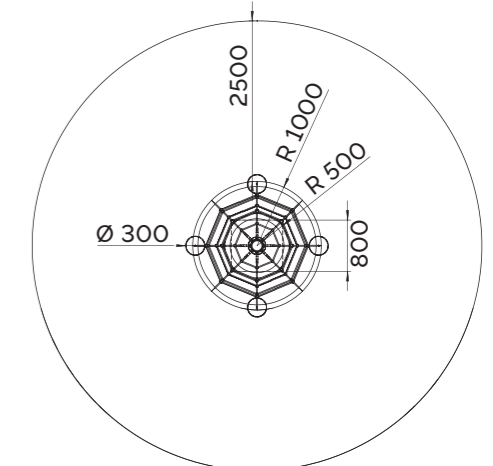
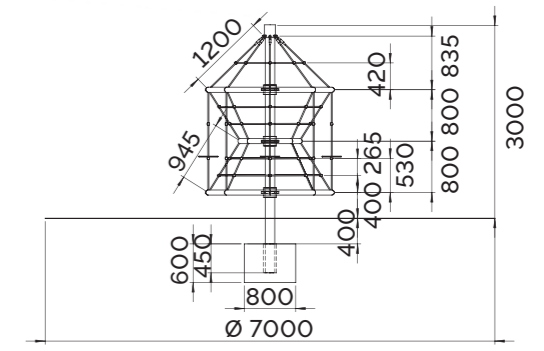











### TYP K





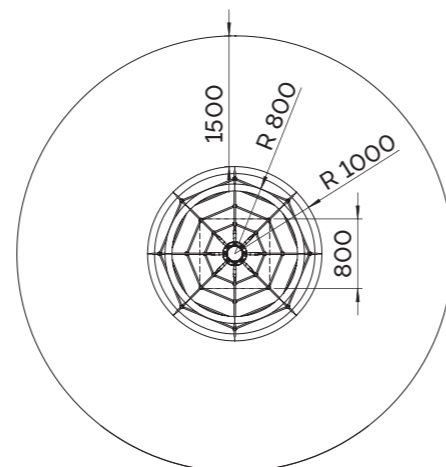
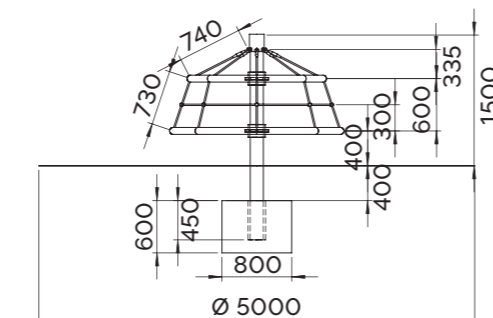

Art. 8000-00006-00-7

 16 mm	Usacord Long-Life, 4-schäftig, PES mit Stahlseele Usacord Long-Life, 4 torons, PES avec noyau en acier
	152,4 × 4,5 × 2350 mm Stahlrohr, feuerverzinkt, pulverbeschichtet Poteau en acier, galvanisé à chaud peinture par poudrage
	Ø 160 cm + Ø 200 cm
	40 cm – 150 cm
	Ø 500 cm
	1,10 m



### TYP N

Art. 8000-00007-00-7

 16 mm	Usacord Long-Life, 4-schäftig, PES mit Stahlseele Usacord Long-Life, 4 torons, PES avec noyau en acier
	152,4 × 4,5 × 3850 mm Stahlrohr, feuerverzinkt, pulverbeschichtet Poteau en acier, galvanisé à chaud peinture par poudrage
	Ø 160 cm
	40 cm – 300 cm
	Ø 500 cm
	2,00 m

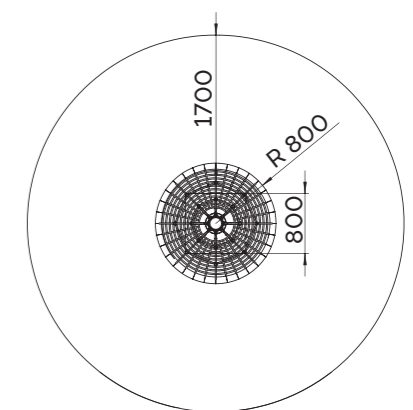
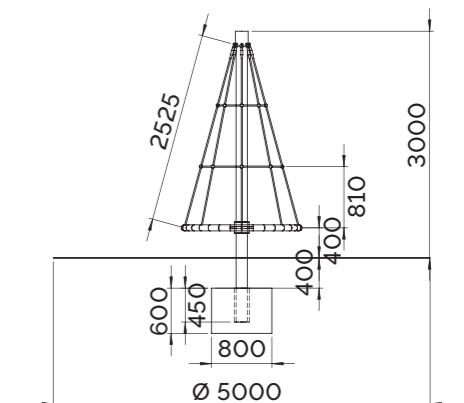



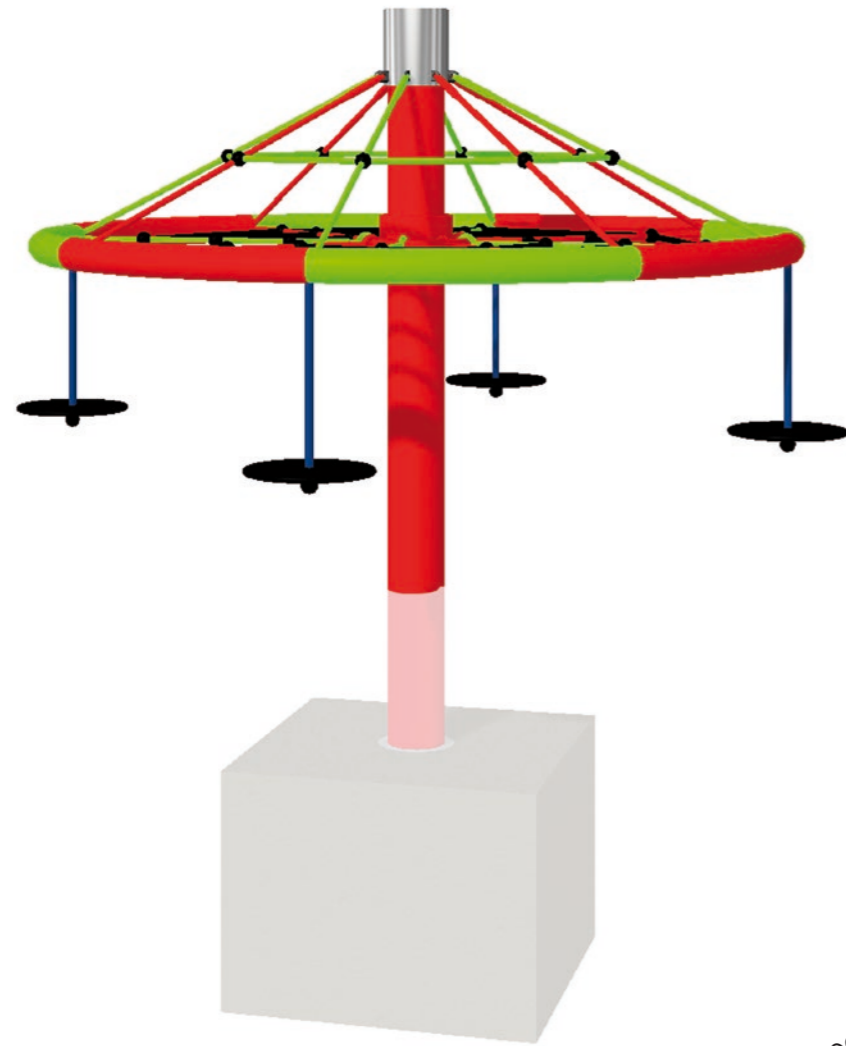







## TYP P

Art. 8000-00008-00-7

	Usacord Long-Life, 4-schäftig, PES mit Stahlseele Usacord Long-Life, 4 torons, PES avec noyau en acier
	152,4 × 4,5 × 2350 mm Stahlrohr, feuerverzinkt, pulverbeschichtet Poteau en acier, galvanisé à chaud peinture par poudrage
	Ø 200 cm
	40 cm – 150 cm
	Ø 500 cm
	0,95 m

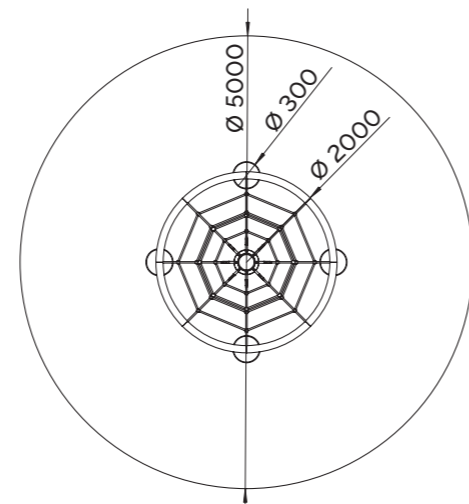
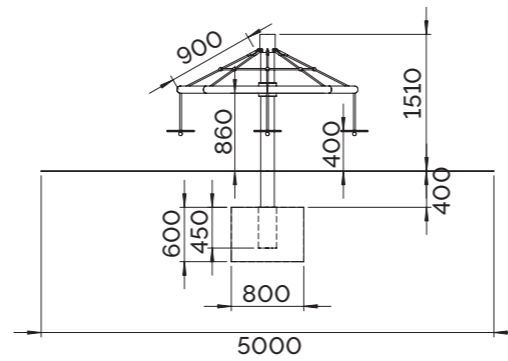

## KLETTERPYRAMIDEN PYRAMIDES DE CORDES















### TYP 250

Art. 8100-25000-00-7

	Herkules, 6-schäftig, PES mit Stahlseele Herkules, 6 torons, PES avec noyau en acier
	88,9 × 4 × 3350 mm Stahlrohr, feuerverzinkt, Poteau en acier, galvanisé à chaud
	4-teilig, Stahl feuerverzinkt, komplett mit Schäkel und Kette, zum Einbetonieren Jeu de 4 pièces, acier galvanisé à chaud complet avec manilles et chaînes, à bétonner
	Wantenspanner M 16, feuerverzinkt Tendeurs M 16, galvanisé à chaud
	40 cm – 250 cm
	380 cm
	Ø 680 cm
	0,95 m

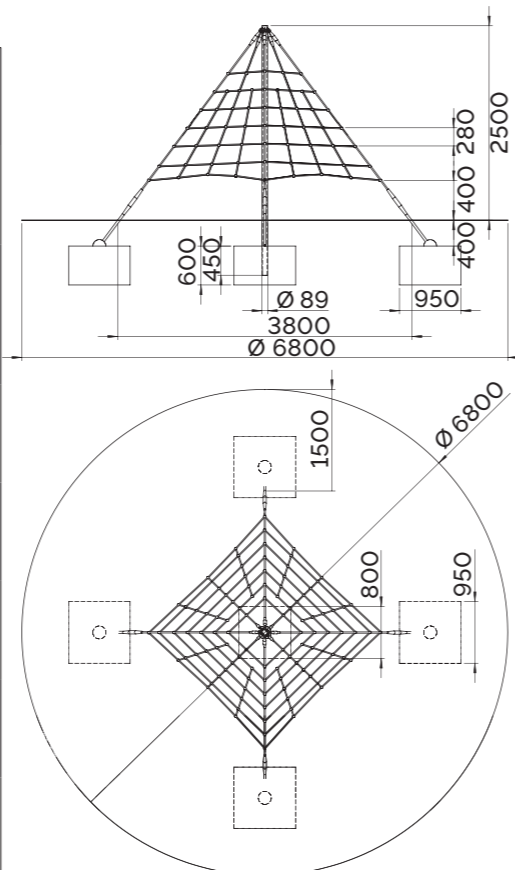



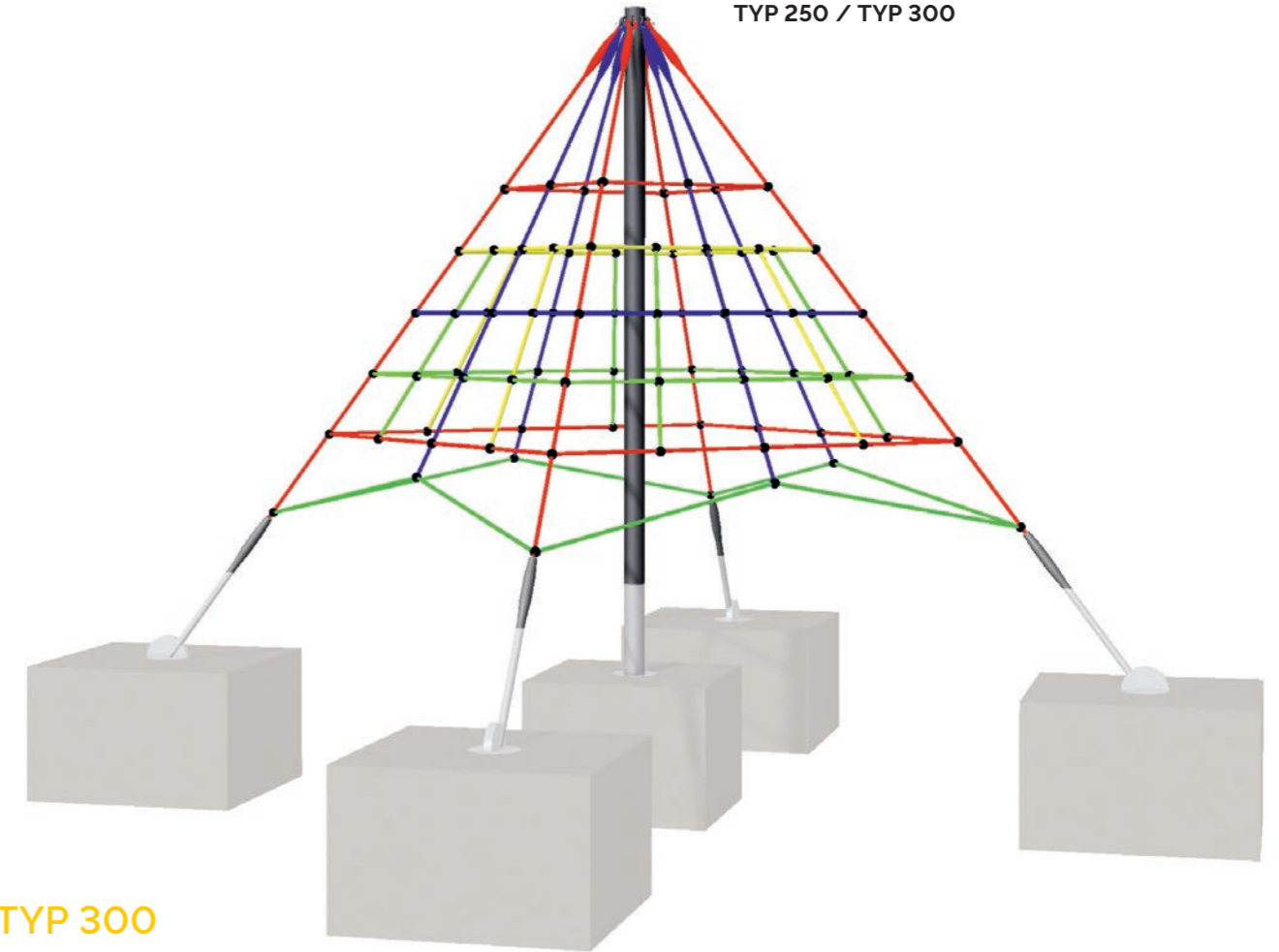





TYP 250 / TYP 300



### TYP 300

Art. 8100-30000-00-7

	Herkules, 6-schäftig, PES mit Stahlseele Herkules, 6 torons, PES avec noyau en acier
	88,9 × 4 × 3850 mm Stahlrohr, feuerverzinkt, Poteau en acier, galvanisé à chaud
	4-teilig, Stahl feuerverzinkt, komplett mit Schäkel und Kette, zum Einbetonieren Jeu de 4 pièces, acier galvanisé à chaud complet avec manilles et chaînes, à bétonner
	Wantenspanner M 16, feuerverzinkt Tendeurs M 16, galvanisé à chaud
	40 cm – 300 cm
	450 cm
	Ø 750 cm
	1,50 m

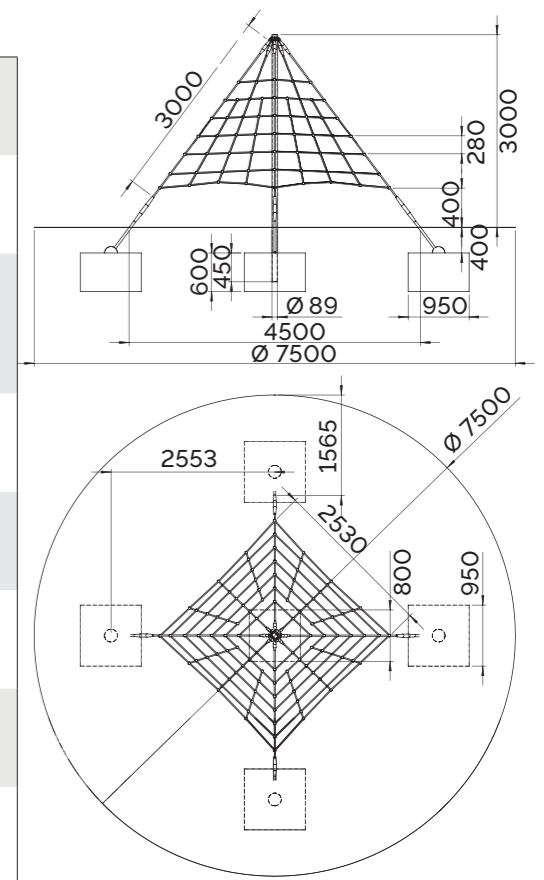



TYP 450 DUO

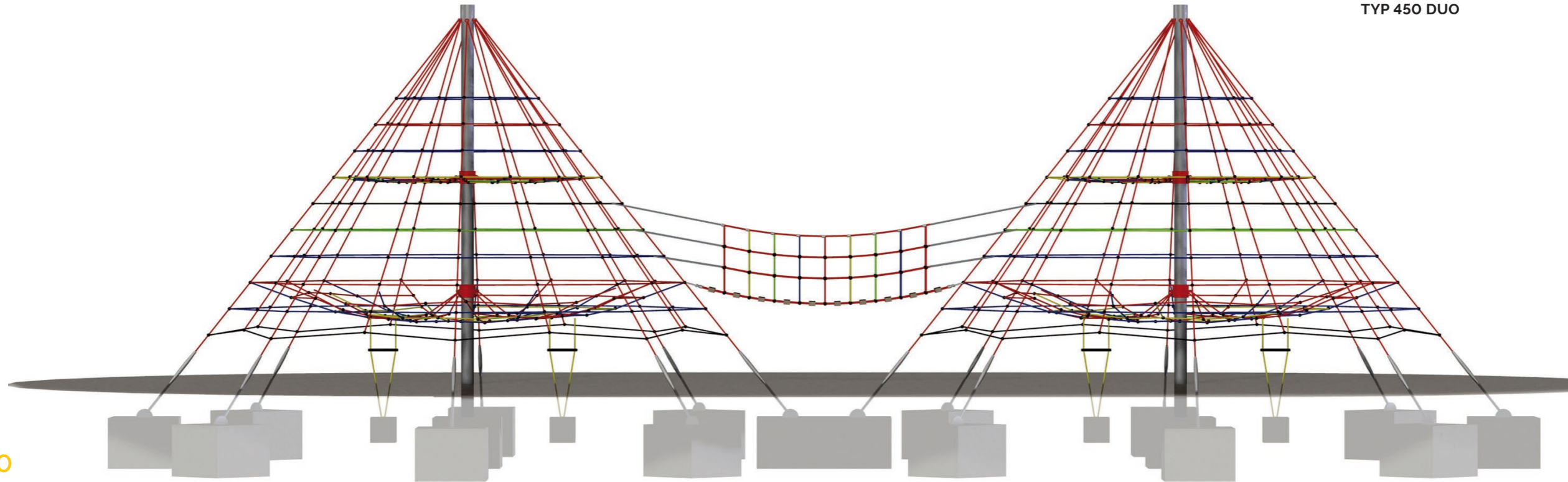









**TYP 450**

Art. 8100-45000-00-7

**TYP 450 DUO**

Art. 8100-45002-00-7

 16 mm	Herkules, 6-schäftig, PES mit Stahlseele Herkules, 6 torons, PES avec noyau en acier
	152,4 × 4,5 × 5350 mm Stahlrohr, feuerverzinkt, Poteau en acier, galvanisé à chaud
	8-teilig, Stahl feuerverzinkt, komplett mit Schäkel und Kette, zum Einbetonieren Jeu de 8 pièces, acier galvanisé à chaud complet avec manilles et chaînes, à bétonner
	Wantenspanner M 16, feuerverzinkt Tendeurs M 16, galvanisé à chaud
	40 cm – 450 cm
	700 cm
	Ø 1100 cm
	Versetzt, horizontale Netze, über Strickleitern zu erreichen Filets horizontaux décalés, accessible par échelles de corde
	2,00 m

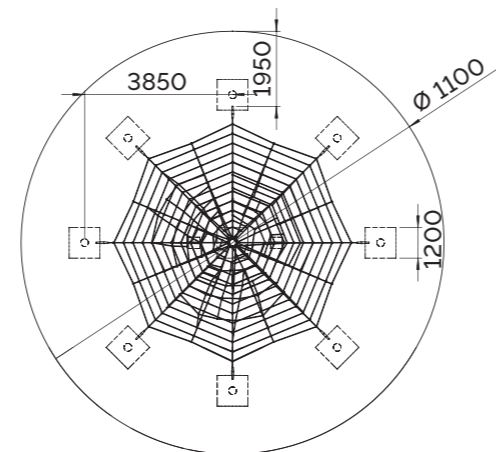
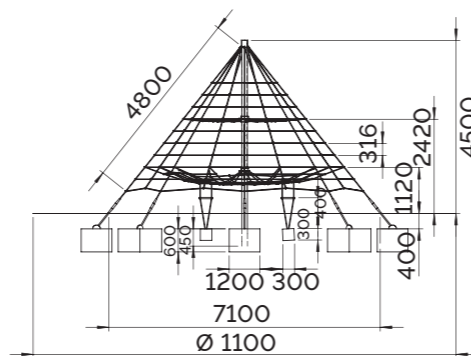

TYP 450

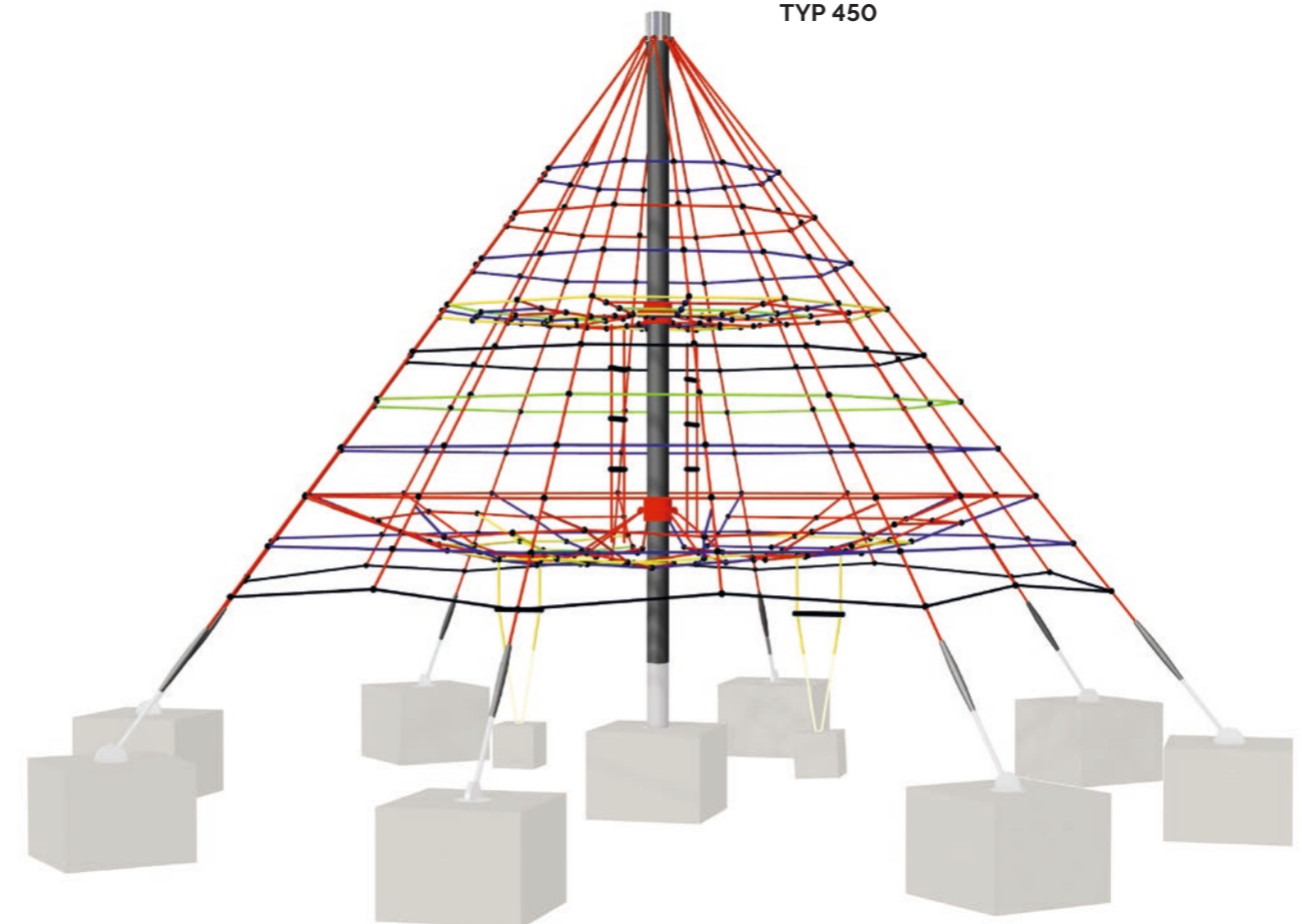













## TYP 650





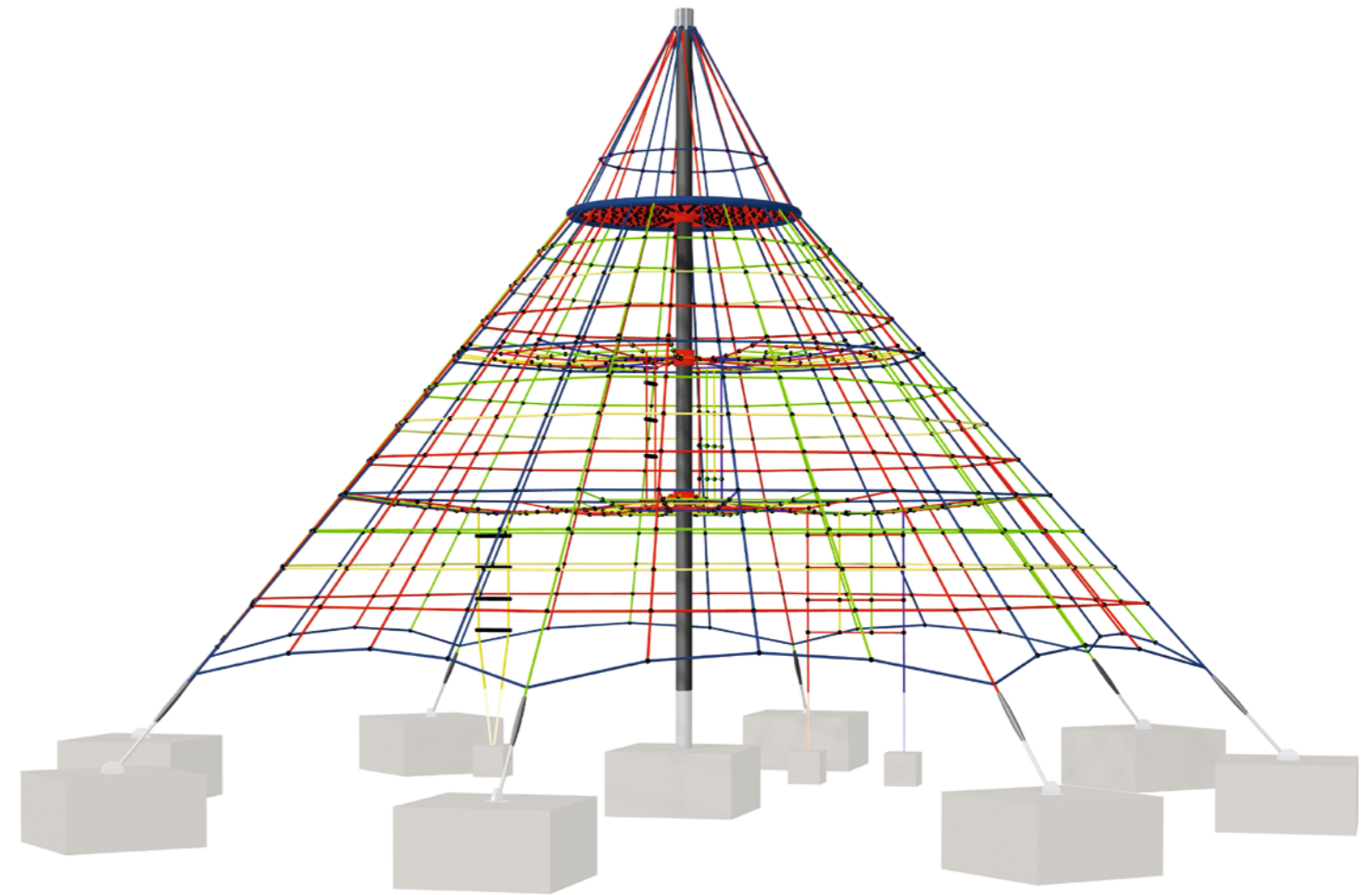
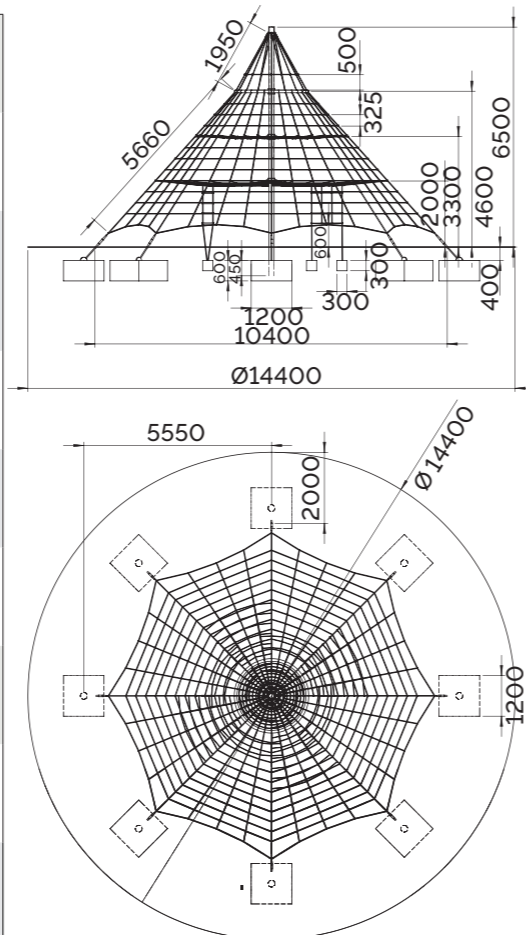



Art. 8100-65000-00-7

 16 mm	Herkules, 6-schäftig, PES mit Stahlseele Herkules, 6 torons, PES avec noyau en acier
	152,4 × 4,5 × 7350 mm Stahlrohr, feuerverzinkt, Poteau en acier, galvanisé à chaud
	8-teilig, Stahl feuerverzinkt, komplett mit Schäkel und Kette, zum Einbetonieren Jeu de 8 pièces, acier galvanisé à chaud complet avec manilles et chaînes, à bétonner
	Wantenspanner M 16, feuerverzinkt Tendeurs M 16, galvanisé à chaud
	40 cm – 650 cm
	1040 cm
	Ø 1440 cm
	Versetzt, horizontale Netze, über Strickleitern zu erreichen Filets horizontaux décalés, accessible par échelles de corde
	2,00 m



## TYP 750

Art. 8100-75000-00-7

 16 mm	Herkules, 6-schäftig, PES mit Stahlseele Herkules, 6 torons, PES avec noyau en acier
	152,4 × 4,5 × 8350 mm Stahlrohr, feuerverzinkt, Poteau en acier, galvanisé à chaud
	8-teilig, Stahl feuerverzinkt, komplett mit Schäkel und Kette, zum Einbetonieren Jeu de 8 pièces, acier galvanisé à chaud complet avec manilles et chaînes, à bétonner
	Wantenspanner M 16, feuerverzinkt Tendeurs M 16, galvanisé à chaud
	40 cm – 750 cm
	1040 cm
	Ø 1440 cm
	Versetzt, horizontale Netze, über Strickleitern zu erreichen Filets horizontaux décalés, accessible par échelles de corde
	2,00 m

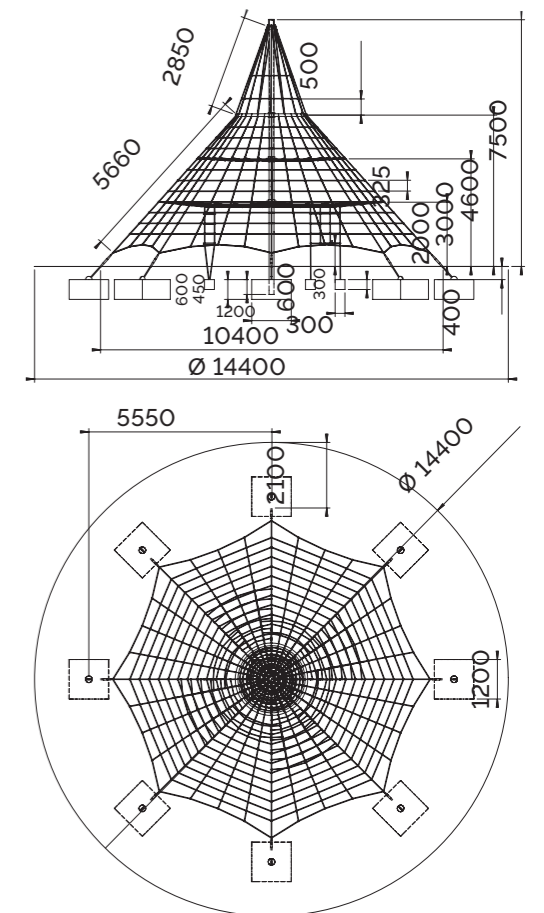









## SCHAUKELN BALANÇOIRES



### NESTSCHAUKEL ABSORBER STAR 50G BALANÇOIRE NID ABSORBER STAR 50G

Art. 8200-12005-00-7

	Usacord Long-Life, 4-schäftig, PES mit Stahlseele Usacord Long-Life, 4 torons, PES avec noyau en acier
	Ø 120 cm Kunststoff, verschweisst Plastique soudé
	300 m Maximale Aufhängehöhe Hauteur de suspension maximale
	Herkules 16 mm, 4-schäftig, PES mit Stahlseele, Länge nach Mass passend zur Aufhängehöhe Herkules 16 mm, 4 torons, PES avec noyau en acier. Longueur selon spécification, adaptée à la hauteur de suspension
	Edelstahl V2A V2A Acier inoxydable
	Min. 630 x 230 cm

Zum Patent angemeldet  
**UMWICKLUNG / ENVELOPPÉ**  
Patent pending

Weitere Farben auf Anfrage.  
Autres couleurs sur demande.



Sicherheits-Schäkel / Manille de sécurité

### AUFHÄNGEZUBEHÖR EDELSTAHL ACCESOIRES DE SUSPENSION EN ACIER INOXYDABLE

Art. 8800-00000-00-7

Kreuzgelenk für runde Kopfbalken, komplett mit Sicherungsbolzen und Kette 7 mm  
Joint à croisillon pour poteaux ronds, complet avec goupille et chaîne de sécurité 7 mm



Art. 8800-00012-00-7

Kreuzgelenk für eckige Kopfbalken, komplett mit Sicherungskette 7 mm  
Joint à croisillon pour poteaux carrés, complet avec goupille et chaîne de sécurité 7 mm



Art. 8800-00001-00-7

Kardangelen für horizontale Kopfbalken, 1-Punktaufhängung, komplett mit Sicherungskette 7 mm  
Joint de cardan pour poteaux horizontaux, suspension 1 point, complet avec goupille et chaîne de sécurité 7 mm



Art. 8800-00002-00-7

Kardangelen für schräge Kopfbalken, 1-Punktaufhängung, komplett mit Sicherungskette 7 mm  
Joint de cardan pour poteaux inclinés, suspension 1 point, complet avec goupille et chaîne de sécurité 7 mm





Usacord



### SCHWALBENNEST NID D'HIRONDELLE







Art. 8200-10000-00-7  
Ø 100 cm

### STORCHENNEST NID DE CIGOGNE

Art. 8200-12000-00-7  
Ø 120 cm

### MAMMUTSCHAUKEL BALANÇOIRE MAMMOUTH

Art. 8200-14500-00-7  
Ø 145 cm, feinmaschig/maile fin

	Usacord Long-Life, 4-schäftig, PES mit Stahlseele 4 torons, PES avec noyau en acier
16 mm	
	Stahl feuerverzinkt / Acier galvanisé à chaud Art. 8200-10000-00-7 = Ø 100 cm, Art. 8200-12000-00-7 = Ø 120 cm, Art. 8200-14500-00-7 = Ø 145 cm
	300 cm Maximale Aufhängehöhe Hauteur de suspension maximale
	Herkules 16 mm, 4-schäftig, PES mit Stahlseele, Länge nach Mass passend zur Aufhängehöhe Herkules 16 mm, 4 torons, PES avec noyau en acier. Longueur selon spécification, adaptée à la hauteur de suspension
	Edelstahl V2A V2A Acier inoxydable
	Breite: min. 250 cm, Länge; je nach Aufhängehöhe – Art. 8200-14500-00-7 = Breite: min. 300 cm, Länge; je nach Aufhängehöhe Largueur; min. 250 cm, longueur: en fonction de la hauteur de suspension Art. 8200-14500-00-7 = Largueur: min. 300 cm, longueur; en fonction de la hauteur de suspension

Zweipunktaufhängung  
Deux points de suspension

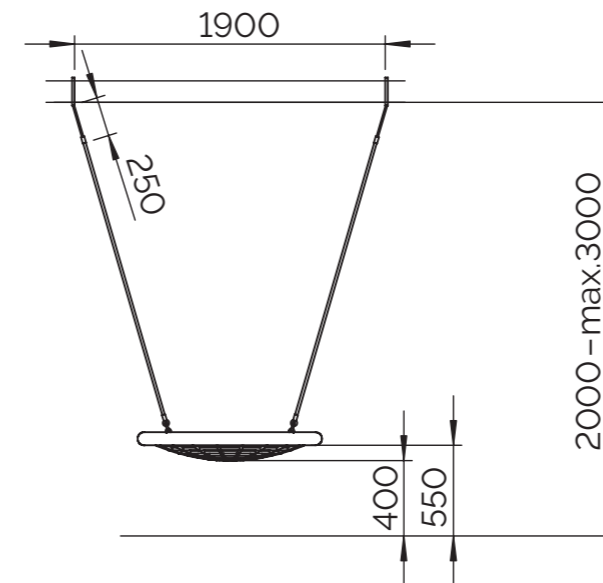

Einpunktaufhängung  
Un point de suspension



In vielen verschiedenen  
Farben erhältlich.  
Disponible en beaucoup  
différents coloris.







### SPATZENNEST NID DE MOINEAU

Art. 8200-10001-00-7  
Ø 100 cm

### KÜKENNEST NID DE POUSSIN







Art. 8200-12002-00-7  
Ø 120 cm

### QUADRA 50 G 90 cm







Art. 8200-09000-00-1

### QUADRA 110 cm

Art. 8200-11000-00-1

 16 mm	Usacord Long-Life, 4-schäftig, PES mit Stahlseele Usacord Long-Life, 4 torons, PES avec noyau en acier
	Stahl feuerverzinkt Acier galvanisé à chaud Art. 8200-10001-00-7 = Ø 100 cm, Art. 8200-12002-00-7 = Ø 120 cm
	Maximale Aufhängehöhe 300 cm Hauteur de suspension maximale 300 cm
	Feinmaschig Maille fin
	Herkules 16 mm, 4-schäftig, PES mit Stahlseele, Länge nach Mass passend zur Aufhängehöhe Herkules 16 mm, 4 torons, PES avec noyau en acier. Longueur selon spécification, adaptée à la hauteur de suspension
	Edelstahl V2A V2A Acier inoxydable
	Breite: min. 250 cm, Länge: je nach Aufhängehöhe Largueur: min. 250 cm, longueur: en fonction de la hauteur de suspension

In vielen verschiedenen Farben erhältlich.  
Disponibile en beaucoup différents coloris.

 16 mm	Usacord Long-Life, 4-schäftig, PES mit Stahlseele Usacord Long-Life, 4 torons, PES avec noyau en acier
	Stahl feuerverzinkt Acier galvanisé à chaud Art. 8200-09000-00-1 = 90 x 90 cm, Art. 8200-11000-00-1 = 110 x 110 cm
	Maximale Aufhängehöhe 300 cm Hauteur de suspension maximale 300 cm
	Quadratische Maschen Maille carrée
	Herkules 16 mm, 4-schäftig, PES mit Stahlseele, Länge nach Mass passend zur Aufhängehöhe Herkules 16 mm, 4 torons, PES avec noyau en acier. Longueur selon spécification, adaptée à la hauteur de suspension
	Edelstahl V2A V2A Acier inoxydable
	Breite: min. 250 cm, Länge: je nach Aufhängehöhe Largueur: min. 250 cm, longueur: en fonction de la hauteur de suspension

Eingetragenes Gemeinschaftsgeschmacksmuster  
Modèle enregistré



Mini-Nestschaukelsets komplett mit Pfosten und Kreuzgelenken. Weitere Farben auf Anfrage.  
Ensembles balançoires à nid mini, complet avec postes et joints à croissilon. Autres couleurs sur demande.









## MINI NESTSCHAUKEL SPATZENNEST NID DE MOINEAU MINI

Art. 8200-10013-00-7

## MINI NESTSCHAUKEL SCHWALBENNEST NID D'HIRONDELLE MINI

Art. 8200-10014-00-7

	Usacord Long-Life, 4-schäftig, PES mit Stahlseele Usacord Long-Life, 4 torons, PES avec noyau en acier
	Stahl feuerverzinkt Acier galvanisé à chaud Art. 01100236230 = Ø 100 cm, Art. 01102230 = Ø 100 cm
	Stahlrohr, feuerverzinkt, pulverbeschichtet Poteau en acier galvanisé à chaud peinture par poudrage
	140 cm Aufhängenhöhe über Spielebene Hauteur de suspension de surface de jeu
	Herkules 16 mm, 4-schäftig, PES mit Stahlseele Herkules 16 mm, 4 torons, PES avec noyau en acier
	Edelstahl V2A V2A Acier inoxydable
	Min. 630 x 230 cm

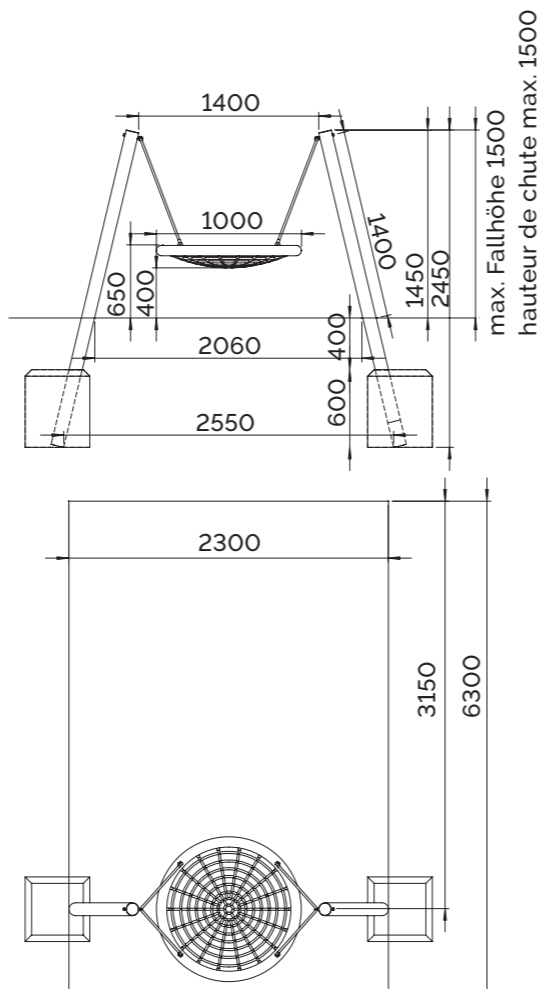







Sicherheits-Schäkel / Manille de sécurité



## SITZSCHAUKEL HOLLYWOOD UNO BALANÇOIRE HOLLYWOOD UNO

Art. 8200-09100-00-7

Geprüft nach DIN EN 1176-2:2008, Auch erhältlich mit Sicherheitsseil  
Vérifié selon DIN EN 1176-2:2008, Aussi disponible avec corde de sécurité

	Usacord Long-Life, 4-schäftig, PES mit Stahlseele Usacord Long-Life, 4 torons, PES avec noyau en acier
	Stahl, feuerverzinkt. Schaukelbreite 910 mm Acier galvanisé à chaud. Largeur de balançoire 910 mm
	300 cm Maximale Aufhängenhöhe Hauteur de suspension maximale
	Herkules 16 mm, 4-schäftig, PES mit Stahlseele, Länge nach Mass passend zur Aufhängenhöhe Herkules 16 mm, 4 torons, PES avec noyau en acier. Longueur selon spécification, adaptée à la hauteur de suspension
	Edelstahl V2A V2A Acier inoxydable
	Min. 630 x 230 cm

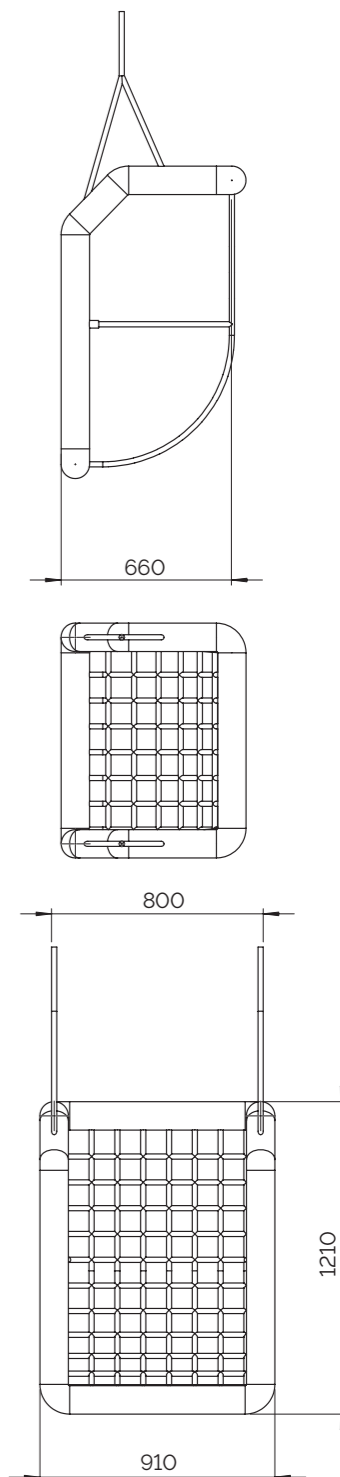









## SITZSCHAUKEL HOLLYWOOD DUO BALANÇOIRE HOLLYWOOD DUO

Art. 8200-12500-00-7







 16 mm	Usacord Long-Life, 4-schäftig, PES mit Stahlseele Usacord Long-Life, 4 torons, PES avec noyau en acier
	Stahlrohr, feuerverzinkt. Schaukelbreite 1300 mm Acier galvanisé à chaud. Largeur de balançoire 1300 mm
	300 cm
	Herkules, 4-schäftig, PES mit Stahlseele, Länge nach Mass, passend zur Aufhängehöhe Herkules, 4 torons, PES avec noyau en acier, Longueur selon spécification adaptée à la hauteur de suspension
	Edelstahl V2A V2A Acier inoxydable

Weitere Informationen auf Anfrage.  
Plus d'informations sur demande.



## FEDERWIPPENNEST NID À BASCULE

Art. 8200-12004-00-7

 16 mm	Usacord Long-Life, 4-schäftig, PES mit Stahlseele Usacord Long-Life, 4 torons, PES avec noyau en acier
	Stahlrohr, feuerverzinkt Acier galvanisé à chaud
	Ø 120 mm
	40 cm
	Ø 420 mm
	0,8 m





TYP MINI



TYP MAXI

### MINI-RAUPENSCHAUKEL BALANÇOIRE CHENILLE MINI

Art. 8200-27014-00-7

### MAXI-RAUPENSCHAUKEL BALANÇOIRE CHENILLE MAXI

Art. 8200-52014-00-7

	Fendex-Tauwerk 140 mm Quadrat geflochten Corde Fendex 140 mm tressé carré Mini L = 270 cm, Maxi L = 520 cm
	114,3 x 4 mm Stahlrohr, feuerverzinkt, Pulverbeschichtung auf Anfrage Acier galvanisé à chaud, peinture par poudrage sur demande
	Mini: -140 cm Maxi: -300 cm
	55 cm
	Herkules 16 mm, 4-schäftig, PES mit Stahlseele Herkules 16 mm, 4 torons, PES avec noyau en acier
	Edelstahl V2A V2A Acier inoxydable

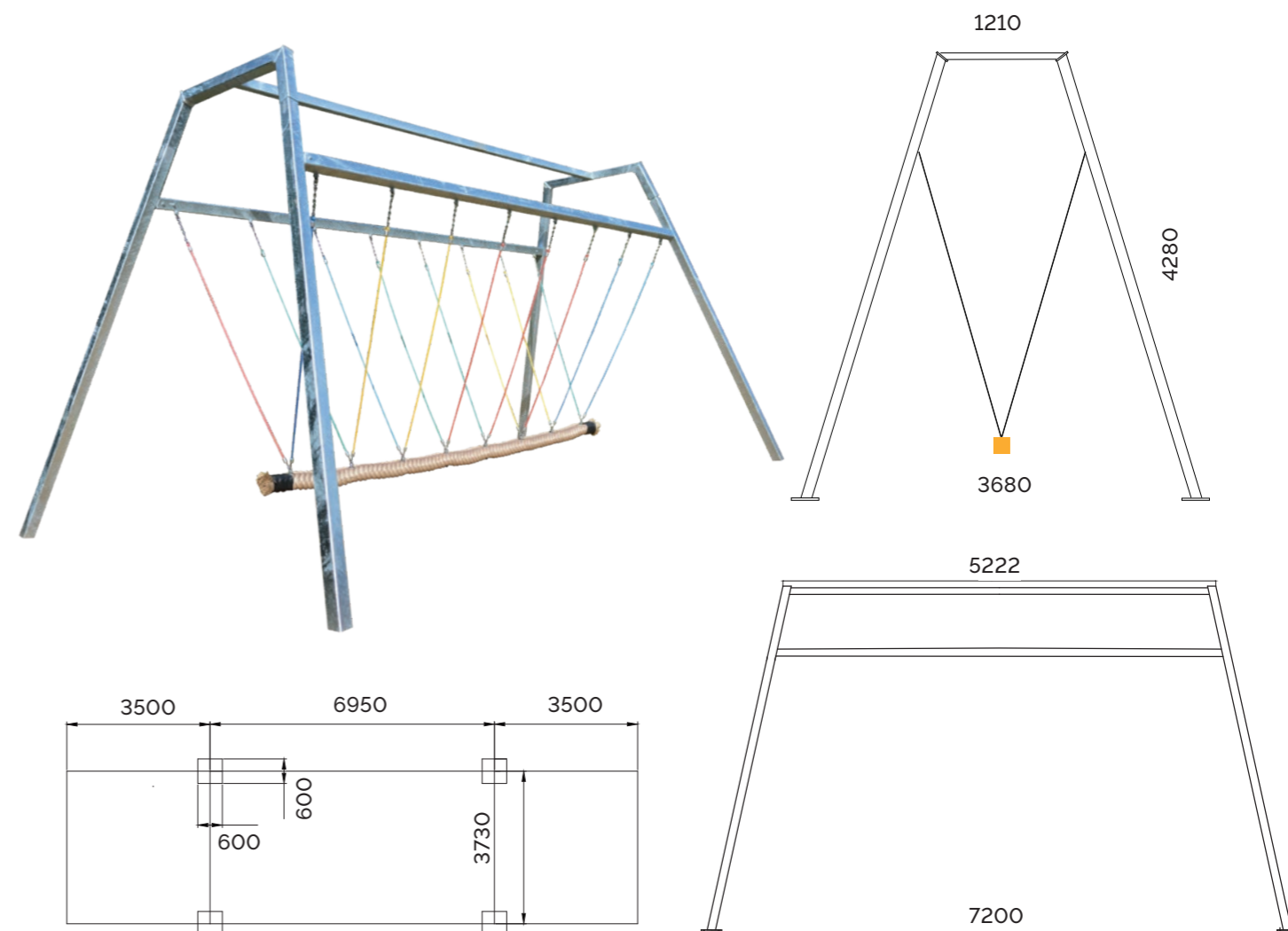





TYP TRIO



TYP DUO



TYP UNO

## TAMPENSCHAUKEL BALANÇOIRE À CORDE

### TYP UNO

Art. 8200-08014-00-7

### TYP DUO

Art. 8200-18214-00-7

### TYP TRIO

Art. 8200-25014-00-7

	Fendex-Tauwerk 140 mm Quadrat geflochten Corde Fendex 140 mm tressé carré Uno L: 80 cm, Duo L: 182 cm, Trio L: 250 cm
	Herkules 16 mm, 4-schäftig, PES mit Stahlseele Herkules 16 mm, 4 torons, PES avec noyau en acier
	Max. 300 cm
	Edelstahl V2A V2A Acier inoxydable
	UNO: min. 220 cm breit, 660 cm lang DUO: min. 330 cm breit, 660 cm lang UNO: largeur min. 220 cm, longueur min. 660 cm DUO: largeur min. 330 cm, longueur min. 660 cm

## BALANCIERTAMPEN CORDE À EQUILIBRER

### TYP FENDEX 140 mm SQUARE

Art. 8403-14000-09-0

### TYP PP 150 mm

Art. 8403-15001-09-0



Balanciertampen werden standardmässig mit Ringmutter M 16 an beiden Enden sowie Schrumpfschlauch ausgerüstet.

Les cordes de balancier sont fabriquées en standard avec un écrou (avec anneau) M16 aux deux extrémités, ainsi qu'avec une gaine thermorétractable.

Gerne fertigen wir auch Balanciertampen nach Ihren Vorgaben. Bitte fragen Sie uns.



Nous sommes également heureux de fabriquer des cordes d'équilibrage selon vos spécifications. S'il vous plaît contactez-nous.





## SCHAUKELTAMPEN CORDE DE BALANÇOIRE

Art. 8200-24014-00-7

	Fendex-Tauwerk 140 mm Quadrat geflochten Corde Fendex 140 mm tressé carré
	40 – 250 cm

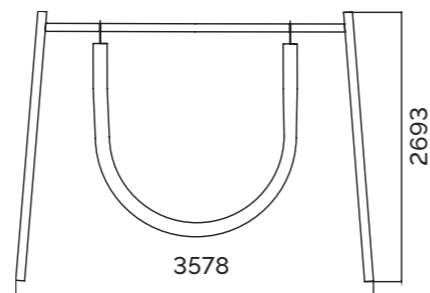

## SCHAUKELGESTELL CADRE À BASCULE





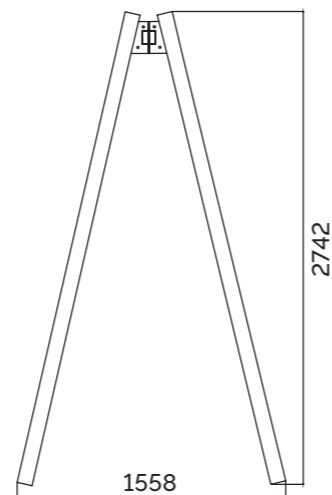





Art. 5026-00005-00-7

	Stahlrohr, feuerverzinkt Acier galvanisé à chaud
	250 cm Kopfbalkenhöhe Hauteur de faisceau



## FLIEGENDER TEPPICH «ALADIN» TAPIS VOLANT «ALADIN»

Art. 8500-19120-00-7

	Usacord Long-Life, 4-schäftig, PES mit Stahlseele Usacord Long-Life, 4 torons, PES avec noyau en acier
	114,3 × 4 × 1850 mm Stahlrohr, feuerverzinkt, pulverbeschichtet Acier galvanisé à chaud, peinture par poudrage bleu
	1900 × 1200 mm Rechteckig Rectangulaire
	800 mm
	40 cm – 100 cm
	Herkules 16 mm, 4-schäftig, PES mit Stahlseele Herkules 16 mm, 4 torons, PES avec noyau en acier
	Kreuzgelenke Edelstahl V2A Joint universels en acier inoxydable
	Edelstahl V2A V2A acier inoxydable
	600 × 530 cm
	1,0 m

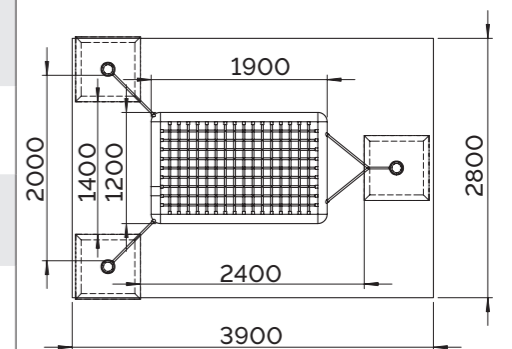
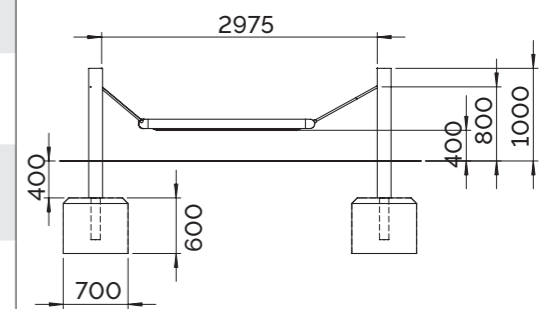
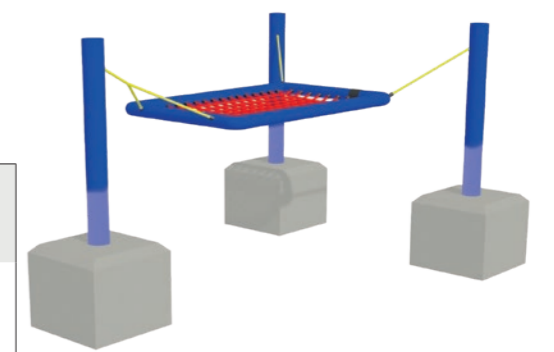



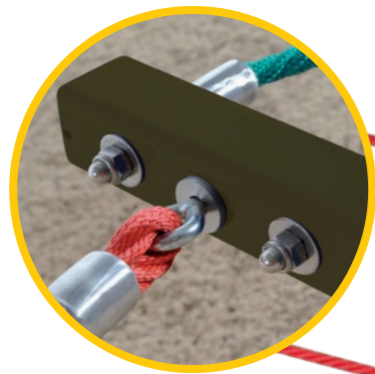

## HÄNGEMATTE HAMAC

Art. 8500-20100-00-7

	Usacord Long-Life, L/B 200 x 100 cm 4-schäftig, PES mit Stahlseele 16 mm 4 torons, PES avec noyau en acier
	10 x 10 cm
	min. 40 cm
	Herkules, 16 mm, 4-schäftig, PES Stahlseele, Länge nach Mass Herkules 16 mm, 4 torons, PES avec noyau en acier, longueur selon vos spécifications
	Querbalken/Barre transversale Lärche/Mélèze

Gerne fertigen wir Hängematten nach Ihren Vorgaben. Seilanschlüsse nach Wahl. Weitere Farben auf Anfrage. Komplett vormontiert.

Nous fabriquons des hamacs selon vos spécifications, connexions de votre choix. Autres couleurs sur demande. Complètement pré-assemblé.

## HÄNGEMATTENSET ENSEMBLE HAMAC

Art. 8500-15080-00-7

	Usacord Long-Life, L/B 150 x 80 cm 4-schäftig, PES mit Stahlseele 16 mm 4 torons, PES avec noyau en acier
	10 x 10 cm
	114,3 x 4 x 2300 mm Stahlrohr, feuerverzinkt, blau pulverbeschichtet Acier galvanisé à chaud, peinture par poudrage bleu
	Herkules, 16 mm, 4-schäftig, PES Stahlseele Herkules 16 mm, 4 torons, PES avec noyau en acier
	140 cm
	Edelstahl V2A V2A acier inoxydable
	140 cm
	1,5 m

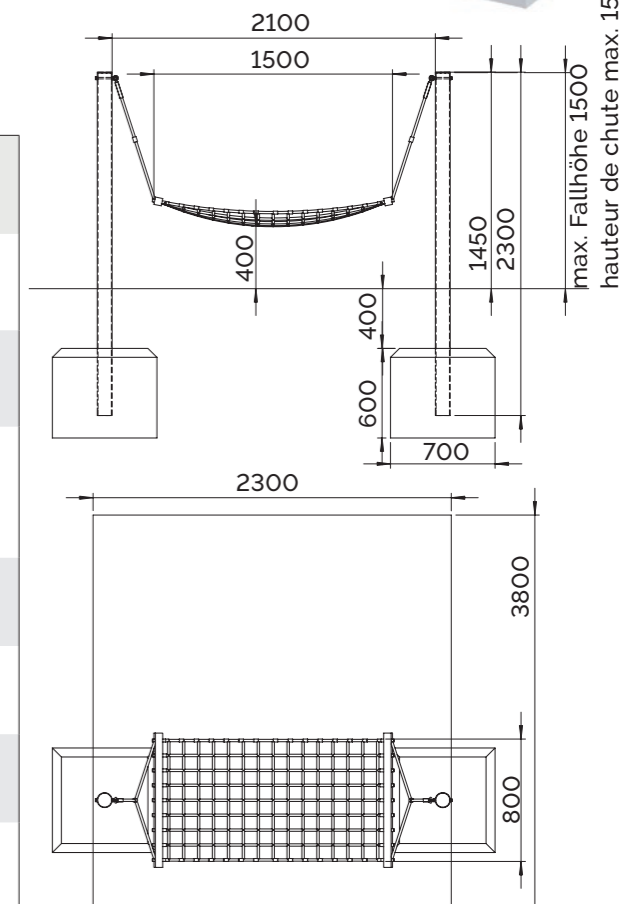





## SPRUNGERÄTE TRAMPOLINES

Alle Sprunggeräte werden komplett mit Einbaurahmen geliefert. Sprungflächen können zu Wartungszwecken angehoben werden.

Tous les trampolines sera livré avec un cadre de montage. La surface de saut peut être relevée pour la maintenance.

### FALLSCHUTZPLATTEN PLAQUES DE PROTECTION ANTICHUTE



Unsere bunten Fallschutzplatten und Lamellen sind in diversen Farben erhältlich. Les plaques de protection antichute et des lattes sont disponibles en différents couleurs.

### LAMELLEN LATTES



## SPRUNGMATTEN VARIANTEN VARIANTES DE TAPIS DE SAUT

### «UNI»

In allen Farben für alle Sprunggeräte erhältlich. Disponible en toutes couleurs pour tous trampolines.

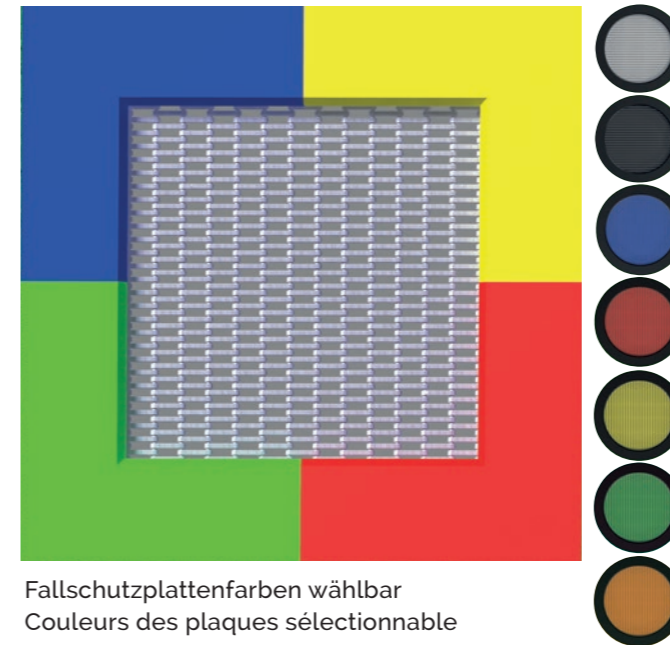

Fallschutzplattenfarben wählbar  
Couleurs des plaques sélectionnable

### «WAVE»

Für alle Sprunggeräte erhältlich. Disponible pour tous les trampolines.

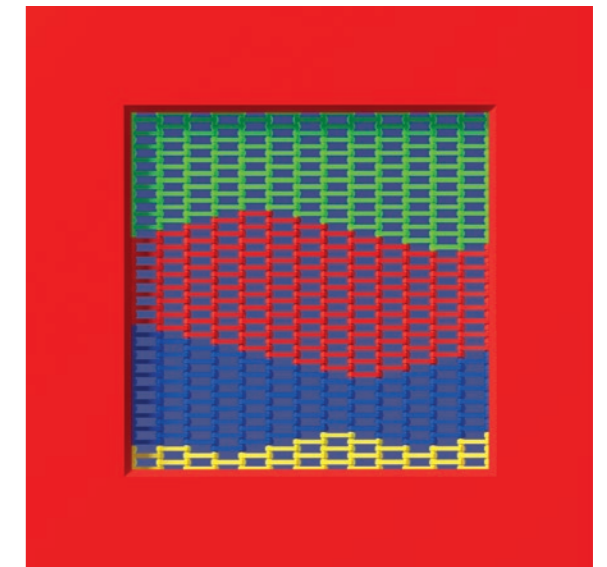

Fallschutzplattenfarben wählbar  
Couleurs des plaques sélectionnable

### «HARLEKIN»

Für alle Sprunggeräte erhältlich. Disponible pour tous les trampolines.

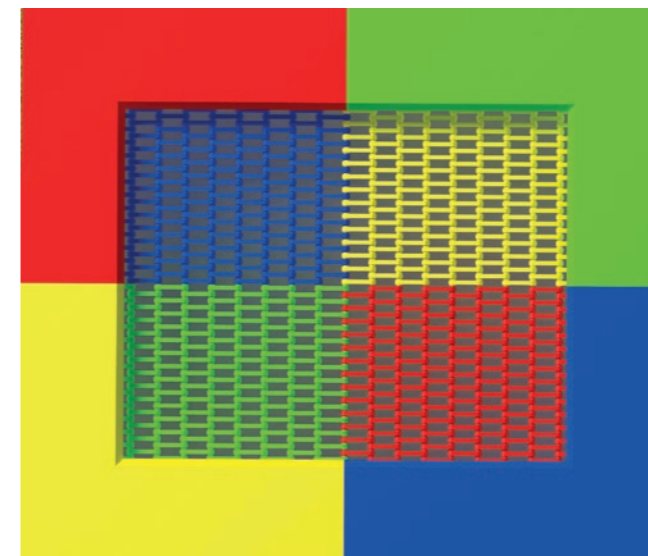

Fallschutzplattenfarben wählbar  
Couleurs des plaques sélectionnable

### «BLACK HOLE»

Erhältlich für Jump XS, Jump M, Jump Circle S und Jump Circle L.

Disponible pour Jump XS, Jump M, Jump Circle S und Jump Circle L.

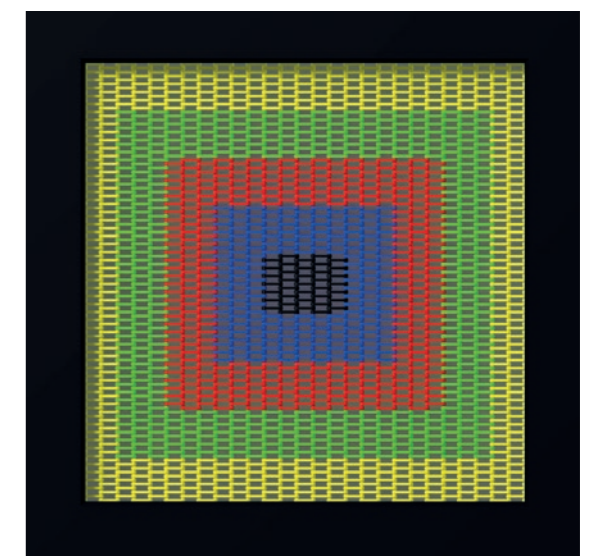

Fallschutzplattenfarben wählbar  
Couleurs des plaques sélectionnable



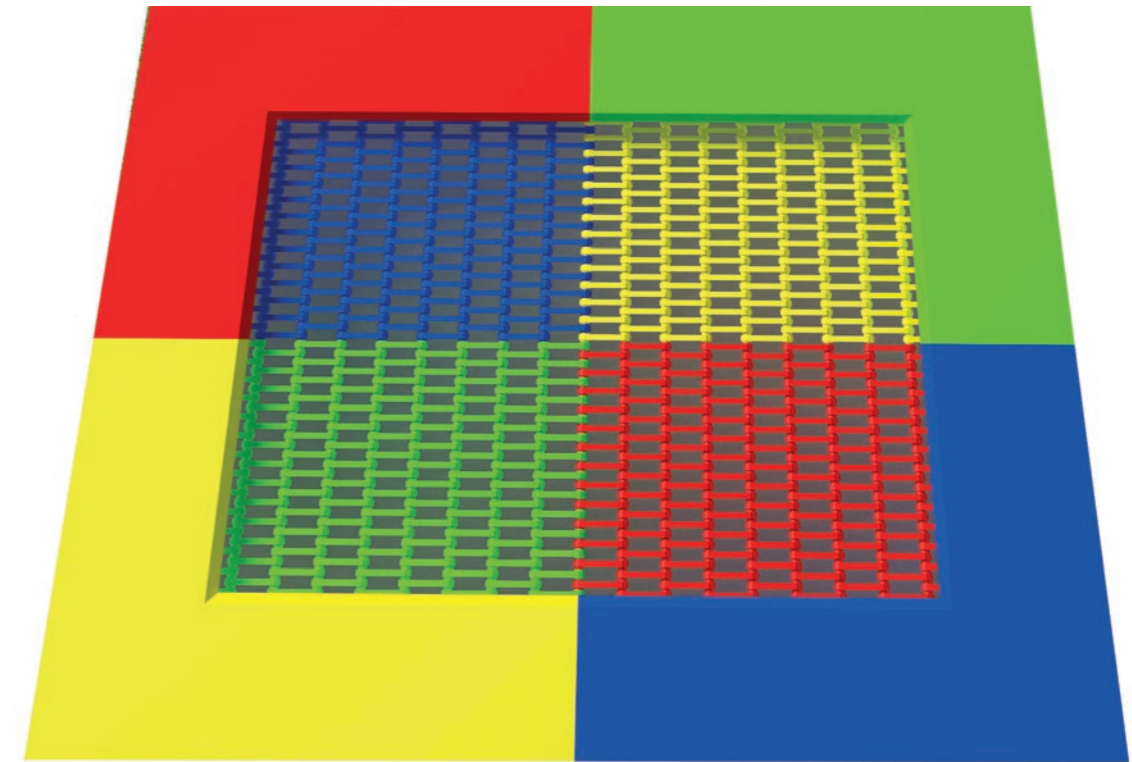
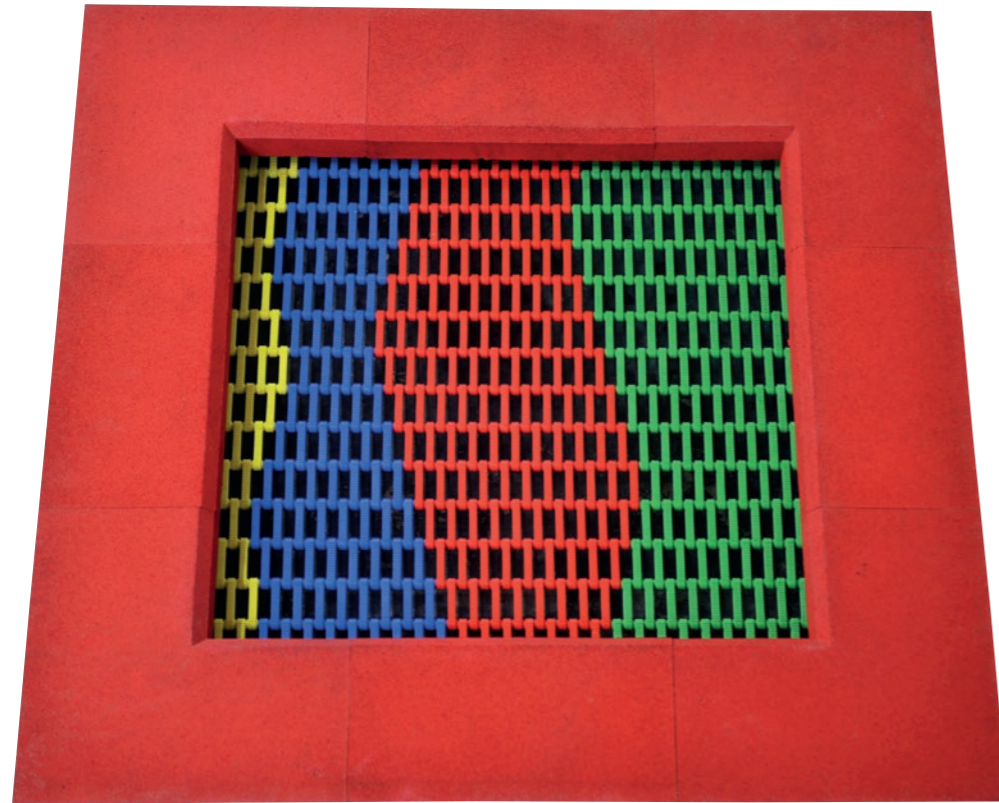

## JUMP XS

Art. 8900-10000-00-7

	150 × 150 cm Aussenabmessung Dimensions extérieures
	100 × 100 cm Kunststofflamellen, robust und geriffelt Lattes en plastique, robustes et rainurées
	Stahl, feuerverzinkt, oben mit Fallschutzplatten nach DIN EN 1177 ausgerüstet Acier galvanisé à chaud, au-dessus équipé avec des plaques antichute selon DIN EN 1177
	Stahlblech, verzinkt, komplett vormontiert Tôle d'acier galvanisée, complètement pré-assemblée
	100 cm

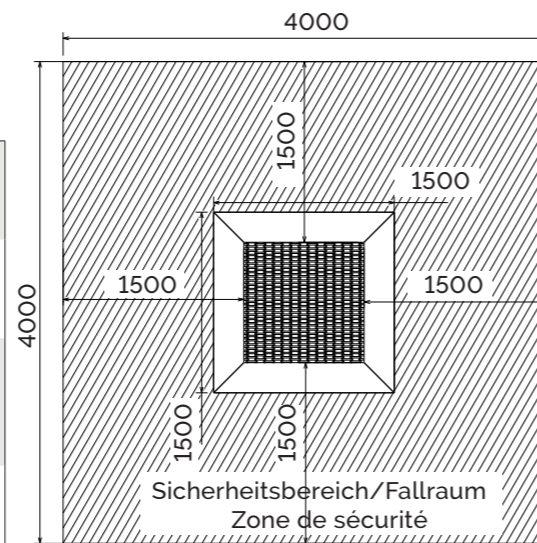

## JUMP S

Art. 8900-12500-00-7

	150 × 175 cm Aussenabmessung Dimensions extérieures
	100 × 125 cm Kunststofflamellen, robust und geriffelt Lattes en plastique, robustes et rainurées
	Stahl, feuerverzinkt, oben mit Fallschutzplatten nach DIN EN 1177 ausgerüstet Acier galvanisé à chaud, au-dessus équipé avec des plaques antichute selon DIN EN 1177
	Stahlblech, verzinkt, komplett vormontiert Tôle d'acier galvanisée, complètement pré-assemblée
	100 cm

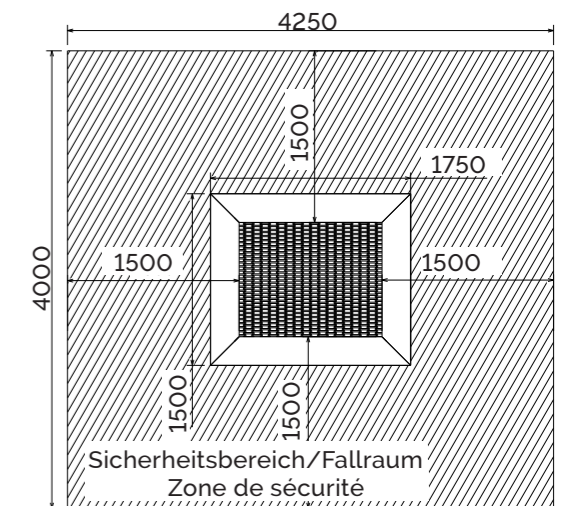



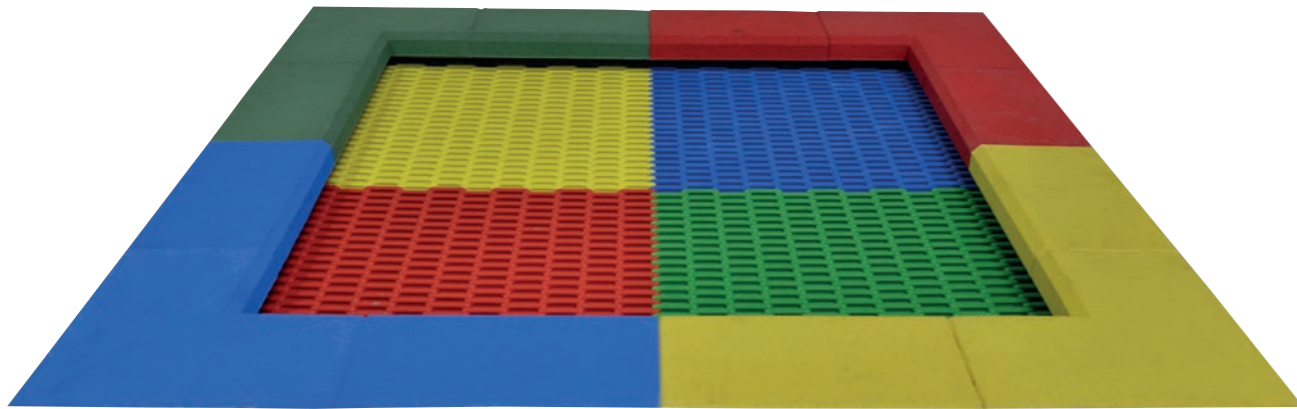

## JUMP M

Art. 8900-15000-00-7

	200 × 200 cm Aussenabmessung Dimensions extérieures
	150 × 150 cm Kunststofflamellen, robust und geriffelt Lattes en pastique, robustes et rainurées
	Stahl, feuerverzinkt, oben mit Fallschutzplatten nach DIN EN 1177 ausgerüstet Acier galvanisé à chaud, au-dessus équipé avec des plaques antichute selon DIN EN 1177
	Stahlblech, verzinkt, komplett vormontiert Tôle d'acier galvanisée, complètement pré-assemblée
	100 cm

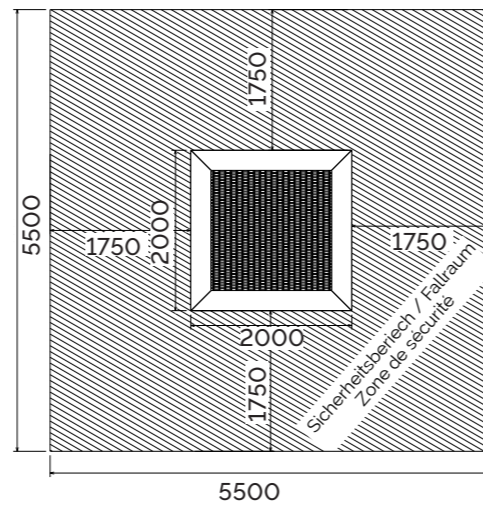

## JUMP L

Art. 8900-20000-00-7

	250 × 250 cm Aussenabmessung Dimensions extérieures
	200 × 200 cm Kunststofflamellen, robust und geriffelt Lattes en pastique, robustes et rainurées
	Stahl, feuerverzinkt, oben mit Fallschutzplatten nach DIN EN 1177 ausgerüstet Acier galvanisé à chaud, au-dessus équipé avec des plaques antichute selon DIN EN 1177
	Stahlblech, verzinkt, komplett vormontiert Tôle d'acier galvanisée, complètement pré-assemblée
	100 cm

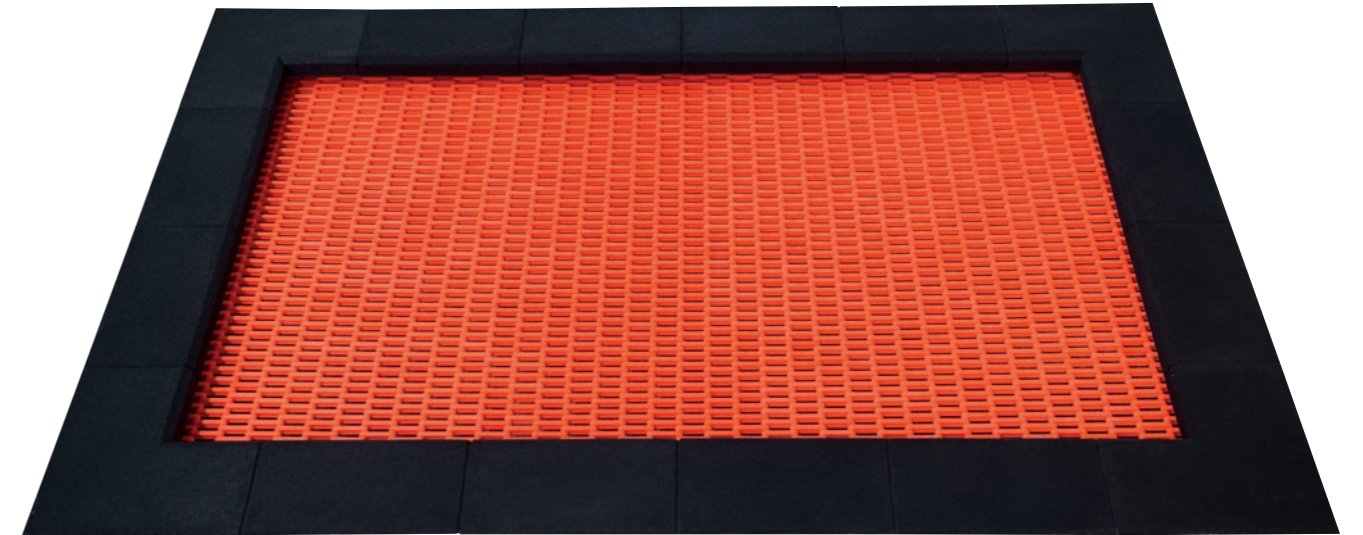
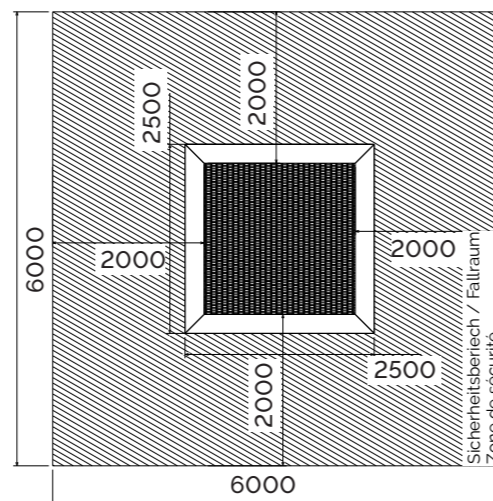

## JUMP XL

Art. 8900-25000-00-7

	300 × 200 cm Aussenabmessung Dimensions extérieures
	250 × 150 cm Kunststofflamellen, robust und geriffelt Lattes en plastique, robustes et rainurées
	Stahl, feuerverzinkt, oben mit Fallschutzplatten nach DIN EN 1177 ausgerüstet Acier galvanisé à chaud, au-dessus équipé avec des plaques antichute selon DIN EN 1177
	Stahlblech, verzinkt, komplett vormontiert Tôle d'acier galvanisée, complètement pré-assemblée
	100 cm

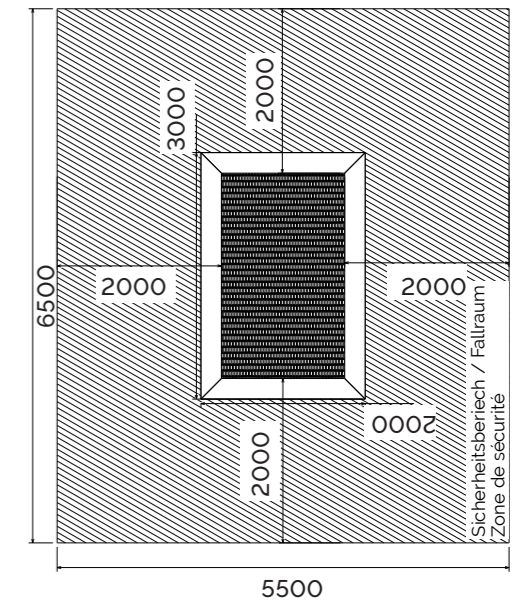





## JUMP CIRCLE S

Art. 8900-12000-00-7

	Ø 120 cm Kunststofflamellen, robust und geriffelt Lattes en plastique, robustes et rainurées
	Stahl, feuerverzinkt, oben mit Fallschutzplatten nach DIN EN 1177 ausgerüstet Acier galvanisé à chaud, au-dessus équipé avec des plaques antichute selon DIN EN 1177
	Stahlblech, verzinkt, komplett vormontiert Tôle d'acier galvanisée, complètement pré-assemblée
	100 cm
	Ø 170 cm Aussendurchmesser Dimensions extérieures

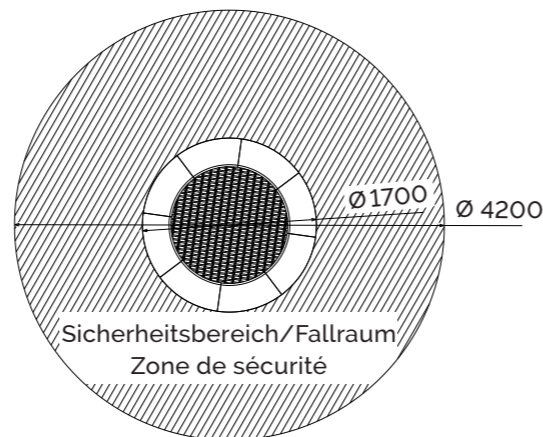

## JUMP CIRCLE L

Art. 8900-24000-00-7

	Ø 190 cm Kunststofflamellen, robust und geriffelt Lattes en plastique, robustes et rainurées
	Stahl, feuerverzinkt, oben mit Fallschutzplatten nach DIN EN 1177 ausgerüstet Acier galvanisé à chaud, au-dessus équipé avec des plaques antichute selon DIN EN 1177
	Stahlblech, verzinkt, komplett vormontiert Tôle d'acier galvanisée, complètement pré-assemblée
	100 cm
	Ø 240 cm Aussendurchmesser Dimensions extérieures

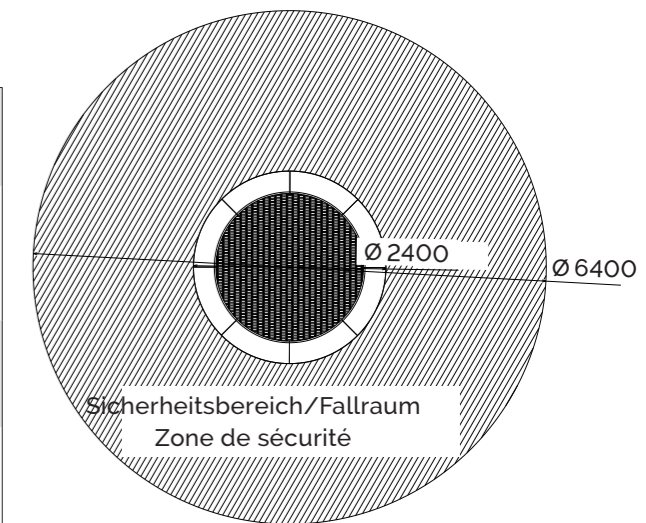





## KLETTERNETZE UND SEILBRÜCKEN FILETS À GRIMPER ET PONTS DE CORDES

### KLETTERNETZE FILETS À GRIMPER

Art. 8300-25002-00-0

	MW 25 cm, Herkules 16 mm 4-schäftig, PES mit Stahlseele 4 torons, PES avec noyau en acier		25 cm
--	---	--	-------

Art. 8300-25003-00-0

	MW 25 cm, Herkules 20 mm 4-schäftig, PES mit Stahlseele 4 torons, PES avec noyau en acier		25 cm
--	---	--	-------

Art. 8300-30002-00-0

	MW 30 cm, Herkules 16 mm 4-schäftig, PES mit Stahlseele 4 torons, PES avec noyau en acier		30 cm
--	---	--	-------

Art. 8300-30003-00-0

	MW 30 cm, Herkules 20 mm 4-schäftig, PES mit Stahlseele 4 torons, PES avec noyau en acier		30 cm
--	---	--	-------

Art. 8300-12502-00-0

	MW 12,5 cm, Herkules 16 mm 4-schäftig, PES mit Stahlseele 4 torons, PES avec noyau en acier		12,5 cm
--	---	--	---------

Art. 8300-10002-00-0

	MW 10 cm, Herkules 16 mm 4-schäftig, PES mit Stahlseele 4 torons, PES avec noyau en acier		10 cm
--	---	--	-------

Art. 8300-25001-00-0

	MW 25 cm, PP Spinnfaser 16 mm 4-schäftig, PP gespleisst 4 torons, PP maille épissée		25 cm
--	---	--	-------

Art. 8300-30001-00-0

	MW 30 cm, PP Spinnfaser 16 mm 4-schäftig, PP, gespleisst 4 torons, PP, maille épissée		30 cm
--	---	--	-------

#### Zusatzinformationen Informations complémentaires

Farben Couleurs	rot, schwarz, blau, grün, gelb, beige (je nach Durchmesser) rouge, noir, bleu, vert, jaune, beige (en fonction du diamètre)
	Kugelverbinder, schwarz, T-Verbinder schwarz Maillon en plastic noir, Connecteur T, noir
	Verschiedene Befestigungsmöglichkeiten: Diverses possibilités de fixation:
	Gewinde Filetage
	Augenschrauben Pitons à oeil
	Ringmuttern Ecrous à anneau
	Schlaufen (bspw. mit Schäkkel) Boucles (p.ex. avec manilles)
	Weitere Verbindungen auf Anfrage Autres connexions sur demande

Gerne fertigen wir Kletternetze nach Ihren Vorgaben (auch gespleisst in Usacord Long-Life PES erhältlich). Seilanschlüsse nach Wahl. Bitte fragen Sie uns. Nous réalisons sur demande des ponts suspendus conformes à vos exigences. Contactez nous s'il vous plaît.







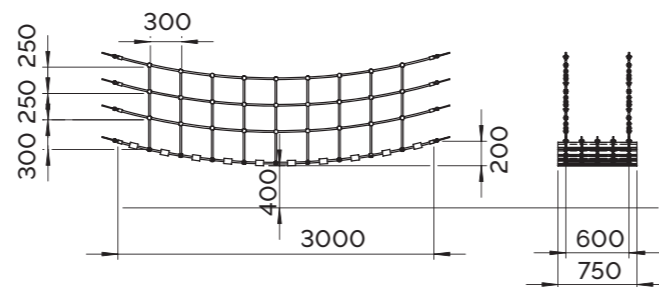

## HÄNGEBRÜCKE PONT SUSPENDU

Länge/Longueur

- 200 cm: Art. 8600-20000-00-7
- 250 cm: Art. 8600-25000-00-7
- 300 cm: Art. 8600-30000-00-7
- 400 cm: Art. 8600-40000-00-7





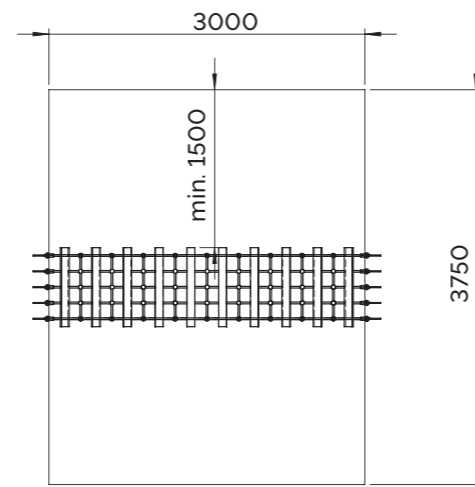

	Herkules, 4-schäftig, PES mit Stahlseele 4 torons, PES avec noyau en acier
	30 x 30 cm
	Kugelverbinder, schwarz Maillon en plastic noir
	80 cm Geländerhöhe Hauteur de la balustrade
	750 x 50 x 75 mm Holzsprossen Echelons en bois
	Augenschrauben M 12, Länge nach ihren Anforderungen Pitons à oeil M 12, longueur selon vos specifications



## NETZUNNEL TUNNEL DE FILET

- MW 25/10 cm: Art. 8603-25100-00-0
- MW 25/12,5 cm: Art. 8603-25125-00-0
- MW 30/10 cm: Art. 8603-30100-00-0
- MW 30/12,5 cm: Art. 8603-30125-00-0







	Herkules, 4-schäftig, PES mit Stahlseele 4 torons, PES avec noyau en acier
	25 x 25 cm / 30 x 30 cm
	12,5 x 12,5 cm / 10 x 10 cm Maschengröße Lauffläche Largeur de maille en surface de passage
	Kugelverbinder, schwarz Maillon en plastic noir
	Tunnelmasse nach Wahl Dimensions de tunnel selon vos spécifications
	Augenschrauben M 12, Länge nach ihren Anforderungen Pitons à oeil M 12, longueur selon vos exigences





## DSCHUNGELBRÜCKE PONT JUNGLE

PP Ø 150 mm: Art. 8601-30000-00-0  
Fendex 140 mm SQUARE: Art. 8601-30001-00-0

	Herkules, 4-schäftig, PES mit Stahlseele 4 torons, PES avec noyau en acier
	30 x 30 cm
	Kugelverbinder, schwarz Maillon en plastic noir
	ca. 110 cm Geländerhöhe Hauteur de la balustrade
	Länge nach Wahl Longueur selon vos spécifications
	PP Ø 150 mm Fendex Ø 140 mm Square
	Augenschrauben M 12, Länge nach ihren Anforderungen Pitons à oeil M 12, longueur selon vos exigences





Gerne fertigen wir nach Ihren Vorgaben. Seilanschlüsse nach Wahl. Bitte fragen Sie uns.

Nous réalisons des ponts selon vos exigences. Raccords au choix. Contactez-nous s'il vous plaît.



## NETZBRÜCKE PONT DE FILET

MW 25/10 cm: Art. 8602-25100-00-0  
MW 25/12,5 cm: Art. 8602-25125-00-0  
MW 30/10 cm: Art. 8602-30100-00-0  
MW 30/12,5 cm: Art. 8602-30125-00-0

	Herkules, 4-schäftig, PES mit Stahlseele 4 torons, PES avec noyau en acier
	25 x 25 cm / 30 x 30 cm
	12,5 x 12,5 cm / 10 x 10 cm Maschengröße Lauffläche Largeur de maille en surface de passage
	Kugelverbinder, schwarz Maillon en plastic noir
	Masse nach Wahl Dimensions selon vos spécifications
	90 cm Geländerhöhe Hauteur de la balustrade
	Augenschrauben M 12, Länge nach ihren Anforderungen Pitons à oeil M 12, longueur selon vos exigences

Gerne fertigen wir nach Ihren Vorgaben. Seilanschlüsse nach Wahl. Bitte fragen Sie uns.

Nous réalisons des ponts selon vos exigences. Raccords au choix. Contactez-nous s'il vous plaît.





## STRICKLEITERN UND KLETTERTAUE ÉCHELLES DE CORDE ET CORDES À GRIMPER

### HERKULES PES 16 mm

Breite der Sprossen: 40 cm  
Largeur des échelons: 40 cm  
Sprossenabstand: 30 cm  
Distance des échelons: 30 cm



### STRICKLEITER MIT KUNSTSTOFFSPROSSEN ÉCHELLE DE CORDE AVEC DES ÉCHELONS EN PLASTIQUE

Art. 8400-00001-00-0

### STRICKLEITER MIT HOLZSPROSSEN ÉCHELLE DE CORDE AVEC ÉCHELONS EN BOIS

Art. 8400-00002-00-0

Länge und Anschlüsse nach Ihren Vorgaben!  
Longueur et raccords selon vos exigences!

- A HANGELTAU  
CORDE À GRIMPER**
- B KLETTERTAU MIT KNOTEN AUS  
KUNSTSTOFF  
CORDE À GRIMPER AVEC NOEUDS  
EN PLASTIQUE**
- C KLETTERTAU MIT KNOTEN  
CORDE À GRIMPER AVEC NOEUDS**

Typ B Art. 8401-16001-00-0 Typ C Art. 8401-16002-00-0	Klettertau Usacord Long-Life 16 mm, 4-schäftig, PES mit Stahlseele, Knoten alle 50 cm Corde à grimper Usacord Long-Life 16 mm, 4 torons, PES avec noyau en acier, noeuds tous les 50 cm
TYP C Art. 8401-20002-00-0	Klettertau Usacord betelon 20 mm, 3-schäftig, PPM, Knoten alle 50 cm Corde à grimper betelon 20 mm, 3 torons, PPM, noeuds tous les 50 cm
TYP A Art. 8402-20001-00-0	Hangeltau Usacord betelon 20 mm, 3-schäftig, PPM Corde à grimper betelon 20 mm, 3 torons, PPM,
TYP A Art. 8402-16000-00-0	Hangeltau Herkules, 16 mm, 4-schäftig, PES mit Stahlseele Corde à grimper Usacord Long-Life 16 mm, 4 torons, PES avec noyau en acier
TYP A Art. 8402-18000-00-0	Hangeltau Herkules, 18 mm, 4-schäftig, PES mit Stahlseele Corde à grimper Usacord Long-Life 18 mm, 4 torons, PES avec noyau en acier
TYP A Art. 8402-20000-00-0	Hangeltau Herkules, 20 mm, 4-schäftig, PES mit Stahlseele Corde à grimper Usacord Long-Life 20 mm, 4 torons, PES avec noyau en acier
TYP A Art. 8402-24000-00-0	Hangeltau Herkules, 24 mm, 4-schäftig, PES mit Stahlseele Corde à grimper Usacord Long-Life 24 mm, 4 torons, PES avec noyau en acier



In diversen Farben erhältlich. Länge und Anschlüsse nach Ihren Vorgaben.  
Disponible en différents coloris. Longueur et raccords selon vos exigences.









## DIVERSE ARTIKEL UND ZUBEHÖR ARTICLES DIVERS ET ACCESSOIRES

### BEACH-VOLLEYBALLNETZ FILET DE BEACH VOLLEY

Art. 8404-09500-00-7

	Usacord Long-Life – 950 x 100 cm, PES mit Stahlseele Usacord Long-Life – 950 x 100 cm, PES avec noyau en acier
	10 cm Rhombisch 10 cm Rhomboïde
	Kugelverbinder, schwarz Maillon en plastic noir
	Edelstahl V2A V2A Acier inoxydable
	Herkules 16 mm, 4-schäftig, PES mit Stahlseele, jeweils 2 Stk. Wantenspanner M 12, Pfostenabstand 11,15 m, Edelstahlrohr an beiden Netzseiten Herkules 16 mm, 4 torons, PES avec noyau en acier avec ridoirs à fourche M 12, espacement poste 11,15 m, tube en acier inoxydable des deux côtés du filet

Diverse Farbmöglichkeiten erhältlich! Unzerschneidbar.  
Nombreux coloris possibles. Non recoupable.

### PFOSTEN ZU BEACH-VOLLEYBALLNETZ POTEAUX POUR FILET DE BEACH VOLLEY

Art. 8404-0001-00-7	152,4 x 4,5 x 3300 mm Stahlrohr, feuerverzinkt und blau pulverbeschichtet / 152,4 x 4,5 x 3300 mm Tuyau d'acier galvanisé à chaud, peinture par poudrage bleu
Art. 8404-0002-00-7	152,4 x 4,5 x 3300 mm Stahlrohr, feuerverzinkt 152,4 x 4,5 x 3300 mm Tuyau d'acier galvanisé à chaud

### KUNSTSTOFFSCHAUKEL BALANÇOIRE EN PLASTIQUE

Art. 8404-00004-05-7

Die Kunststoffschaukel ist durch ihre Höhenverstellbarkeit und den Ringen besonders einfach in der Anbringung. Die ergonomische Sitzfläche ermöglicht ein langes bequemes Schaukeln. Die Seile mit einem Durchmesser von 10 mm sind aus Polypropylen und angenehm in der Hand. Höhenverstellbar bis max. 230 cm.

La balançoire en plastique est particulièrement facile à installer car elle est réglable en hauteur et possède des anneaux aux extrémités. La surface d'assise ergonomique est confortable et permet de se balancer longtemps. Les cordes avec un diamètre de 10 mm sont en polypropylène et agréables au toucher. Réglable jusqu'à 230 cm.



### SCHAUKEL «DELUXE» BALANÇOIRE «DELUXE»

Art. 8404-00002-05-7

Die Schaukel «Deluxe» ist durch ihre Höhenverstellbarkeit auf maximal 230 cm optimal an ihre Anbringungsverhältnisse anpassbar. Das Brett aus massivem Holz bietet eine stabile und bequeme Sitzfläche. Die Polypropylenseile haben einen Durchmesser von 12 mm und sind am oberen Ende mit einem Ring versehen.

La balance «Deluxe» est optimale car il est possible de l'adapter à vos conditions de fixation grâce à son réglage en hauteur jusqu'à 230 cm maximum. La planche en bois massif offre une surface d'assise stable et confortable. Les cordes en polypropylène ont un diamètre de 12 mm et sont équipées à l'extrémité supérieure d'un anneau.





## TELLERSCHAUKEL BALANÇOIRE À DISQUE

Art. 8404-00001-09-7

Die einfache und platzsparende Tellerschaukel ist unten mit einem Holzsteller und oben mit einem Metallring ausgestattet. Das Seil aus Polypropylen hat einen Durchmesser von 20 mm und eine Länge von 150 cm.

La balançoire à disque, simple et peu encombrante, est équipée d'un support en bois en bas et d'un anneau en métal en haut. La corde en polypropylène a un diamètre de 20 mm et une longueur de 150 cm.



## GURTSCHAUKEL BALANÇOIRE À SANGLE

Art. 8404-00003-09-7

Die Gurtschaukel ist die bequeme Variante unter den Gartenspielgeräten. Der stabile Gurt erlaubt ein entspanntes Sitzen, indem er sich ergonomisch an die jeweilige Körperform anpasst. Das Polypropylenseil mit einem Durchmesser von 12 mm ist mit Ringen ausgestattet, welche die Anbringung der Schaukel zum Kinderspiel machen. Länge verstellbar bis 200 cm.

La balançoire à sangle est la variante confortable parmi les équipements de jeu pour le jardin. La sangle stable permet de s'asseoir confortablement car elle s'adapte ergonomiquement à la forme du corps. La corde en polypropylène avec un diamètre de 12 mm est équipée d'anneaux. Fixer la balançoire devient ainsi un jeu d'enfants. Longueur réglable jusqu'à 200 cm.



## REIFENSCHAUKEL LONG-LIFE BALANÇOIRE EN PNEU LONG-LIFE

Art. 8404-00005-09-7

Die Reifenschaukel ist ein Garant für jede Menge Schaukelspass! Durch die Stabilität des Usacord Long-Life Seils mit einem Durchmesser von 16 mm und der Pneu-Sitzfläche kann das Spielgerät von zwei Kindern gleichzeitig genutzt werden. Die Schaukel ist zudem bis zu 200 cm höhenverstellbar und oben mit Ringen versehen.

La balançoire en pneu est le garant de beaucoup de plaisir! Grâce à la stabilité de la corde Usacord Long-Life avec un diamètre de 16 mm et la surface d'assise de pneu le jouet peut être utilisé en même temps par deux enfants. Qui plus est, la balançoire est réglable en hauteur jusqu'à 200 cm et équipée en haut d'anneaux.

Art. 8404-00011-00-7: Ersatzseile (bis 200 cm verstellbar), 1 Paar  
Cordes de remplacement (réglable jusqu'à 200 cm), 1 paire



## SCHAUKELHAKEN CROCHETS DE SÉCURITÉ POUR BALANÇOIRES

Art 5026-00001-00-5

Schaukelhaken mit Eisengewinde für Beton, 1 Paar  
Crochets pour balançoires avec vis en fer pour le béton, 1 paire



Art 5026-00002-00-5

Schaukelhaken mit Eisengewinde für Holz, 1 Paar  
Crochets pour balançoires avec vis en fer pour le bois, 1 paire



Art 5026-00003-00-5

Schaukelhaken TESTA (für Teppichstangen), 1 Paar  
Crochets pour balançoires TESTA (pour barre à tapis) 1 paire



Art 5026-00004-00-5

Schaukelhaken mit Nylon-Lagerbuchse und Karabinerhaken, 1 Paar  
Crochets pour balançoires avec élément articulé en nylon et mousqueton, 1 paire



## VERBINDUNGSTEILE FÜR HERKULES / LONG-LIFE 16 mm PIÈCES DE RACCORD POUR HERKULES / LONG-LIFE 16 mm

Art. 8800-00013-00-7

Kugelverbinder 1-teilig  
Connecteur «balle»  
1 partie



Art. 8800-00014-00-7

Kugelverbinder 2-teilig  
Connecteur «balle»  
2 parties



Art. 8800-00015-00-7

T-Verbinder  
Connecteur «T»



Art. 8800-00016-00-7

Kreuzverbinder  
Connecteur «croix»



## USACORD BALANCIERSET «SLACK-LINE» ENSEMBLE BALANCIER USACORD «SLACK-LINE»

Art. 1900-50015-03-2

1 Stück Spanngurt 50 mm, Länge 12 m, mit Ratsche und beidseits Klinkenhaken, 2 Stück Baumschlingen 35 mm mit Schutz, Länge 1,7 m, beidseitig Schlaufen, 1 Stück Halteseil, 12 mm, Länge 20 m

1 pièce Sangle d'arrimage 50 mm, longueur 12 m, avec tendeur à cliquet et crochet à lame de sécurité des deux côtés 2 pièces Sangle pour arbres 35 mm avec protection, longueur 1,7 m, boucles des deux côtés, 1 pièce cordage de maintien, 12 mm, longueur 20 m





## USACORD LONG-LIFE SEILE GEDREHT CORDAGES USACORD LONG-LIFE TORONNÉ

Sehr griffig und flexibel. Unzerschneidbar wie Stahl, dank den 4 integrierten und verleimten Stahlseilen im Kern. 4-fach gedreht. Ideal für Spielgeräte auf öffentlichen Spielplätzen, vandalensicher. UV-stabil. Material: Kern: Stahlseil, Mantel: Polyester multifilament hochfest. Farben: beige (spun), rot, schwarz, grün, gelb, blau, beige, orange, silber (grau).

Très maniables et flexibles. Aussi résistant à la coupe que l'acier grâce à 4 câbles acier intégrés et collés dans l'âme. 4 torons. Idéal pour les agrès de jeux dans les aires publiques de jeu, résistent au vandalisme. Résistent aux rayons UV. Matière: âme : câble acier, gaine : Polyester multifilament haute résistance. Couleurs: beige (spun), rouge, noir, vert, jaune, bleu, beige, orange, argent (gris).

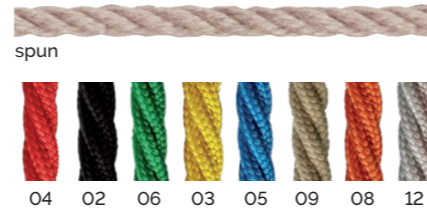

Product no.	Ø mm	daN
0047-00160-xx-0	16	2600

## HERKULES TAUWERK GEDREHT CORDAGES HERKULES TORONNÉ

Hohe Festigkeit und Stabilität. Die integrierten Stahlseillitzen (16 / 18 mm 4 Stahlseillitzen, 20 / 24 mm 6 Stahlseillitzen) schützen das Seil gegen Vandalismus und durch die textile Oberfläche ist das Herkules Tauwerk griffig und angenehm in der Handhabung. Bestens geeignet für Spielplätze und andere Seilanlagen im öffentlichen Raum. UV-stabil. Material: Kern: Stahlseil, Mantel: Polyester multifilament hochfest. Farben: 16 mm rot, schwarz, grün, gelb, blau, beige, orange / 18 mm rot, schwarz, blau, beige / 20 mm und 24 mm rot, schwarz, grün, blau, beige.

Haute résistance et stabilité. Les câbles en acier intégré (16 / 18 mm 4 câbles en acier, 20 / 24 mm 6 câbles en acier) protéger la cordage contre le vandalisme et par la surface de textile pratique et confortable en cours d'utilisation. Parfait pour les terrains de jeux et autres systèmes de cordages en l'espace public. Résistent aux rayons UV. Matière : âme : câble en acier, gaine : polyester multifilament haute résistance. Couleurs: 16 mm rouge, noir, vert, jaune, bleu, beige, orange / 18 mm rouge, noir, bleu, beige / 20 mm et 24 mm rouge, noir, vert, bleu, beige.

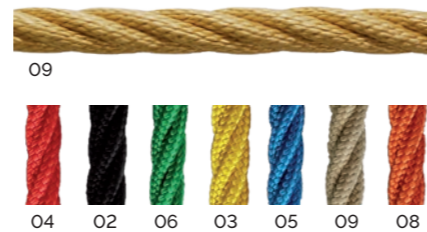

Product no.	Ø mm	daN
0111-00160-xx-0	16	3500
0111-00180-xx-0	18	4000
0111-00200-04-0	20	5000
0111-00240-xx-0	24	5800

 Seilfabrik Ullmann AG  
Gaiserwaldstrasse 16  
CH-9015 St.Gallen  
Fon +41 (0) 71 314 18 88  
Fax +41 (0) 71 314 18 80  
info@usacord.com  
www.usacord.com



 **SEILFABRIK ULLMANN GROUP**  
www.usacord.com

 Seilfabrik Ullmann AG  
Ringstrasse 37  
CH-7000 Chur  
Fon +41 (0) 81 286 66 99  
Fax +41 (0) 81 286 66 98  
seilfabrik.chur@usacord.com  
www.usacord.com



 Seilfabrik Ullmann AG  
Kirchbergstrasse 179  
CH-3400 Burgdorf  
Fon +41 (0) 34 424 03 81  
Fax +41 (0) 34 424 03 82  
burgdorf@usacord.com  
www.usacord.com



 mamutec AG  
Gaiserwaldstrasse 16  
CH-9015 St.Gallen  
Fon +41 (0) 71 314 10 80  
Fax +41 (0) 71 314 10 88  
info@mamutec.com  
www.mamutec.com



 Seilfabrik Ullmann GmbH  
Ermlandstrasse 79  
D-28777 Bremen  
Fon +49 (0) 421 69 038 8  
Fax +49 (0) 421 69 038 75  
info@seilfabrik-ullmann.de  
www.usacord.com



 Corderie Ullmann SarL  
5, rue de Gutenberg  
F-68190 Ensisheim  
Fon +33 (0) 3 89 74 01 04  
Fax +33 (0) 3 89 74 01 35  
corderie.ullmann@usacord.fr  
www.usacord.com



 mamutec Hungary Kft.  
Körösladányi út 0918/5  
H-5500 Gyomaendröd  
Fon +36 (0) 665 81 060  
Fax +36 (0) 665 81 030  
aruhaz@mamutec.hu  
www.mamutec.com





